



INSTRUCTION MANUAL

Vacuum Cleaner

B7
MBC1780WB

**PLEASE READ THE
MANUAL CAREFULLY
BEFORE USING AND
KEEP IT PROPERLY FOR
FUTURE USE**

Warning notices: Before using this product, please read this manual carefully and keep it for future reference.

The design and specifications are subject to change without prior notice for product improvement. Consult with your dealer or manufacturer for details.

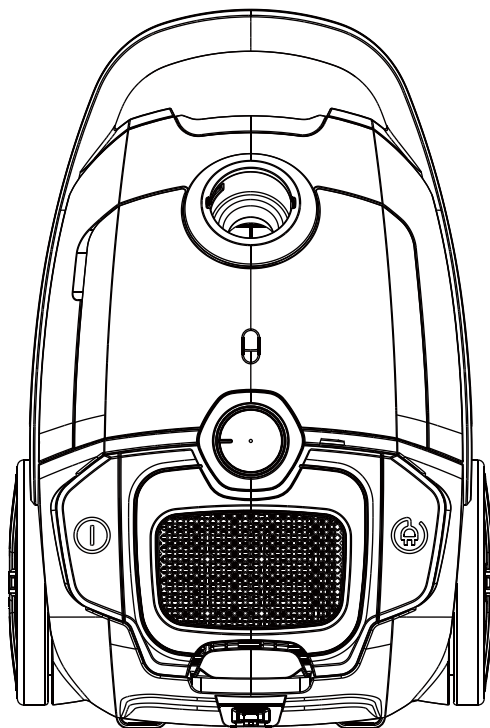

Contents

Safety Introduction	2
Product Introduction	4
Product Operation	5
Product Maintenance	6
Trouble Shooting	7

Safety Introduction

1. For the first operation, it is advisable to read the manual carefully before hand and keep it properly for future use.
2. Before the first operation, make sure the dust cup or the dust bag is properly installed.
3. Make sure the power supply is 220-240V~ 50-60Hz
4. Do not vacuum water and inflammable material.
5. Do not vacuum burning material and ashes.
6. Do not use the machine without a motor protection filter filled.
7. Please change the dust bag immediately when it was damaged.
8. Do not store or use the machine close to high temperature places.
9. Do not let children use the machine in case of danger.
10. If abnormal noise, smell, smoke or any other failure or breakage is found during the operation, you should turn off the switch and unplug it. Then contact with your service center for repair. Do not repair by yourself.

11. If the supply cord is damaged, it must be replaced by the manufacturer or its service agent or a similarly qualified person in order to avoid a hazard.
12. This appliance is not intended for use by persons (including children) with reduced physical, sensory or mental capabilities, or lack of experience and knowledge, unless they have been given supervision or instruction concerning use of the appliance by a person responsible for their safety.
13. Children should be supervised to ensure that they do not play with the appliance.

Warning:

The plug must be removed from the power socket before any maintenance or replacement. If the power cord is damaged, replace them only by the factory or maintenance center or similarly qualified persons.

Product Introduction

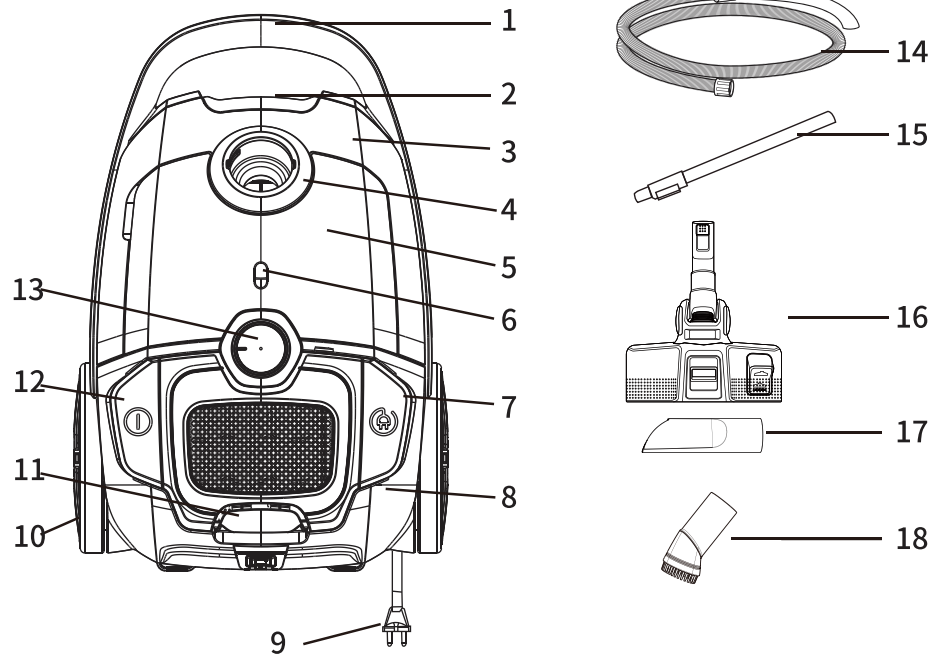

1. Handle
2. Front cover opening slot
3. Front cover
4. Suction base
5. Accessories cover
6. Dust full indicator
7. Mains power cable retraction button
8. Back cover
9. Mains power cable and plug
10. Big wheel
11. Air outlet cover
12. ON/OFF button
13. Mode selection control

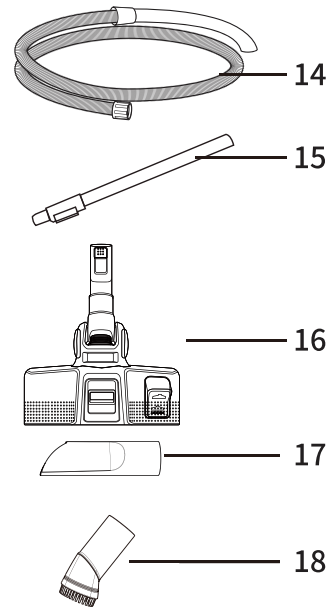

14. Hose
15. Metal tube
16. Floor brush
17. Crevice nozzle
18. Round brush

Product Operation

Illustration of the main unit

- 01** Connect the hose accessories:
 Insert the hose end into the hose socket at the front cover and then hook it.
 Remove the hose accessories:
 Press the adaptors at both side of the hose end and then pull the hose accessories.

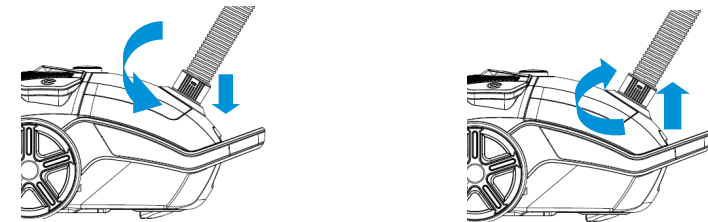

- 02** Connect the metal tube to the curves end of the hose.
 Connect different nozzle tools to the tube for different cleaning purpose: floor brush (adjust to the type of ground) for carpet or floor; combine brush & nozzle for sofa, wall surface, curtain, corner or space between furniture and etc.

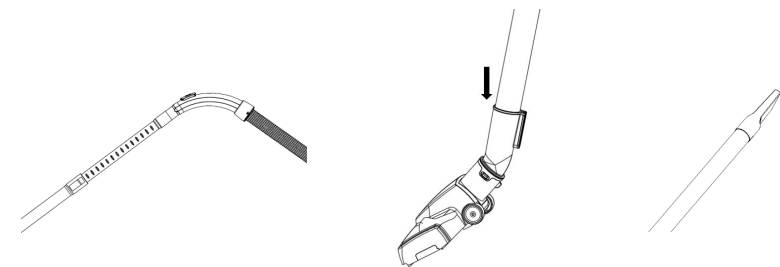

- 03** Turn on the machine:
 Insert the plug of cord into the power socket which conform to that on the label for power supply, and press the on/off switch pedal, the machine could start working .
 Cord rewinding:
 Hold the plug and pull out the cord; press the cord rewinding pedal, that power cord will be drawn in.



Product Maintenance

Dust cleaning: To maintain the suction power of the vacuum cleaner, please clean the dust regularly.

- 01** Change the dust bag:
When the wind indicator turns to be red, it is time to clear the dust or replace with a new bag. Open the front cover by clipping. Take out the bag then remove the full dust bag.

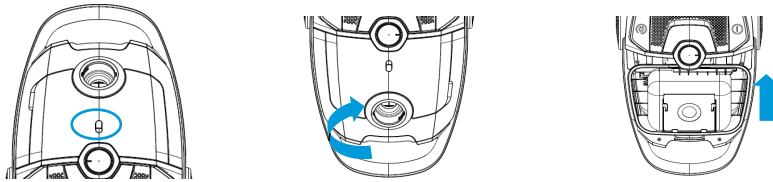

- 02** Exchange the outlet filter:
Clip down and remove the outlet cover by hands for exchange of filter.

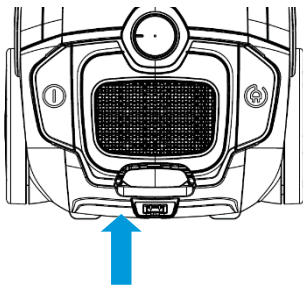

- 03** The motor protection filter should be cleaned or exchanged after it is dirt.

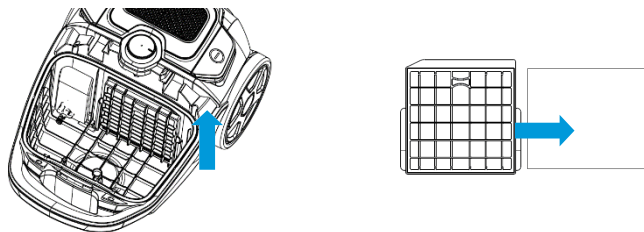

TROUBLESHOOTING

In case of malfunction, please refer to the following table

Problem	Possible reason	Solution
The vacuum cleaner does not switch on	<ul style="list-style-type: none">- too much dust in the bag- filter is blocked- brush duct is blocked- hasn't been fully dried after washing	<ul style="list-style-type: none">- empty the dust bag in time- clean the sponge filter- clean the blockage- dry the sponge filter in cool place after washing
The machine does not work	<ul style="list-style-type: none">- The power plugs are loose on the socket or the power socket is not live-The switch fails to be opened	<ul style="list-style-type: none">- Inspect whether power plugs are tight or not or the socket is live or not- Press the switch button
The machine suddenly stops	<ul style="list-style-type: none">- The dust bag is full- The sponge filter is blocked- Suction inlet of brush or the other accessory is blocked	<ul style="list-style-type: none">- empty the dust bag in time- clean the sponge filter- clean the blockage

If the problem still can't be solved, please contact local service center.



INSTRUKCJA OBSŁUGI

ODKURZACZ

B7

MBC1780WB

**PRZED ROZPOCZĘCIEM
UŻYTKOWANIA NALEŻY
DOKŁADNIE PRZECZYTAĆ
INSTRUKCJĘ I ZACHOWAĆ
JĄ DO WYKORZYSTANIA W
PRZYSZŁOŚCI**

Informacje ostrzegawcze: Przed użyciem tego produktu należy dokładnie zapoznać się z niniejszą instrukcją i zachować ją do późniejszego wglądu.

Konstrukcja i dane techniczne mogą bez wcześniejszego powiadomienia ulec zmianie w celu ulepszenia produktu.

W celu uzyskania szczegółowych informacji należy skontaktować się ze sprzedawcą lub producentem.

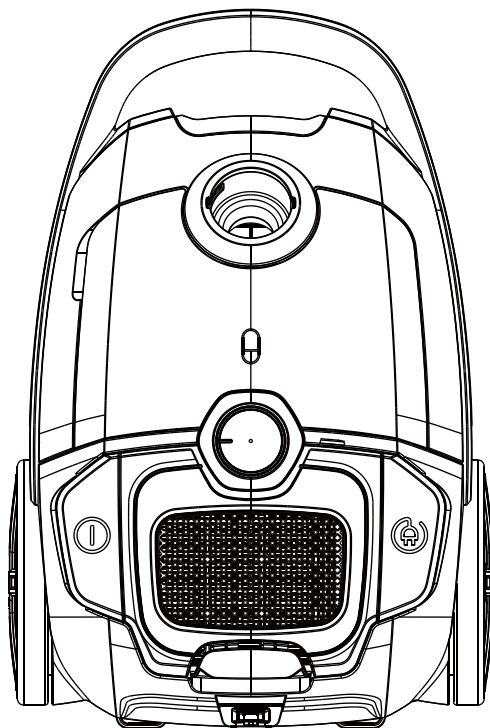

Podstawowe zasady bezpieczeństwa	2
Przedstawienie produktu	4
Obsługa produktu	5
Pielęgnacja produktu	6
Rozwiązywanie problemów	7

Podstawowe zasady bezpieczeństwa

1. Przed pierwszym uruchomieniem zaleca się dokładne przeczytanie instrukcji obsługi i zachowanie jej do wykorzystania w przyszłości.
2. Przed pierwszym uruchomieniem upewnić się, że zbiornik lub worek na kurz jest prawidłowo zainstalowany.
3. Upewnić się, że zasilanie wynosi 220-240 V ~ 50-60 Hz.
4. Nie odkurzać wody i materiałów łatwopalnych.
5. Nie odkurzać materiałów nadpalonych i popiołów.
6. Nie wolno używać urządzenia bez filtra zabezpieczającego silnik.
7. W przypadku uszkodzenia worka na kurz należy go natychmiast wymienić.
8. Nie przechowywać i nie używać urządzenia w pobliżu miejsc o wysokiej temperaturze.
9. W razie niebezpieczeństwa nie pozwalać dzieciom na korzystanie z urządzenia.

10. Jeśli podczas pracy pojawią się nietypowe odgłosy, zapachy, dym lub jakiegokolwiek inne usterki lub uszkodzenia, należy wyłączyć urządzenie i odłączyć je od zasilania. Następnie skontaktować się z centrum serwisowym w celu dokonania naprawy. Nie należy dokonywać samodzielnych napraw.
11. Jeżeli kabel zasilający jest uszkodzony, musi on zostać wymieniony przez producenta, jego przedstawiciela serwisowego lub osobę o podobnych kwalifikacjach, aby uniknąć zagrożenia.
12. Urządzenie nie jest przeznaczone do użytku przez osoby (w tym dzieci) o ograniczonych zdolnościach fizycznych, sensorycznych lub umysłowych, lub nieposiadające doświadczenia i wiedzy, chyba że są one nadzorowane lub zostały poinstruowane przez osobę odpowiedzialną za ich bezpieczeństwo w zakresie użytkowania urządzenia.
13. Nadzorować dzieci, aby nie bawiły się urządzeniem.

Ostrzeżenie:

Przed przystąpieniem do konserwacji lub wymiany należy wyjąć wtyczkę z gniazdka. Jeśli kabel zasilający jest uszkodzony, może być wymieniany wyłącznie przez producenta, centrum serwisowe lub osoby o podobnych kwalifikacjach.

Przedstawienie produktu

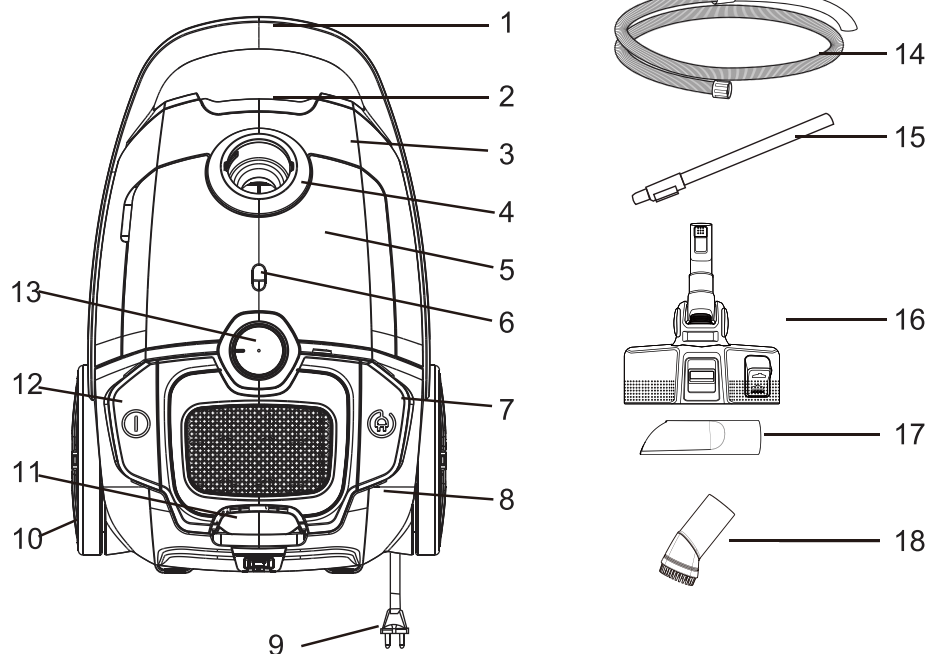

- 1. Uchwyt
- 2. Szczelina do otwierania pokrywy przedniej
- 3. Pokrywa przednia
- 4. Gniazdo ssania
- 5. Pokrywa schowka z akcesoriami
- 6. Wskaźnik zapelnienia worka
- 7. Przycisk zwijania kabla zasilającego
- 8. Pokrywa tylna
- 9. Kabel zasilający z wtyczką
- 10. Duże kółko
- 11. Pokrywa wylotu powietrza
- 12. Przycisk wł./wyl.
- 13. Kontroler wyboru trybu

- 14. Wąż
- 15. Rura metalowa
- 16. Szczotka podłogowa
- 17. Ssawka szczelinowa
- 18. Szczotka okrągła

Obsługa produktu

Ilustracja jednostki głównej

- 01** Podłączenie węża:
Włożyć końcówkę węża do gniazda znajdującego się na przedniej pokrywie i zamocować go.
Odlączenie węża: Nacisnąć zatrzaski po obu stronach końcówki węża i wyciągnąć rurę z gniazda.

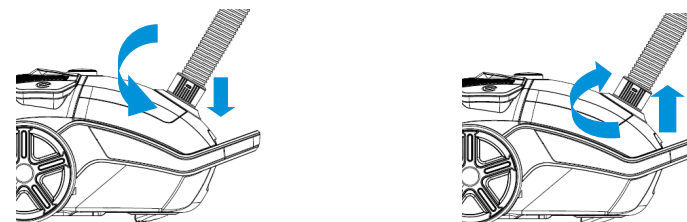

- 02** Połączenie metalowej rury z zakrzywioną końcówką węża.
W zależności od czyszczonej powierzchni przyłączać do rury różne końcówki: szczotka podłogowa (dopasować do rodzaju podłoża) do dywanów i podłóg, połączenie szczotki i ssawki do czyszczenia kanap, ścian, zasłon, narożników pomieszczeń i przestrzeni między meblami itp.

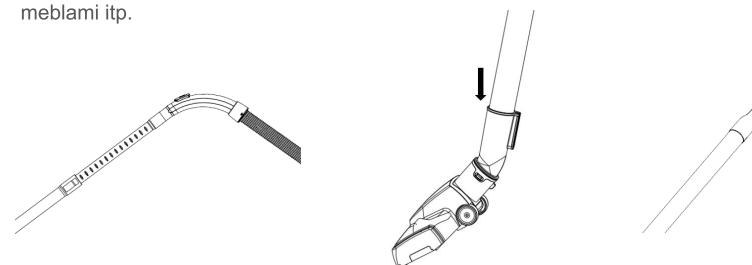

- 03** Włączenie urządzenia:
Włożyć wtyczkę kabla do gniazda sieciowego zgodnie z oznaczeniem na tabliczce znamionowej i nacisnąć pedał wł./wyl., a urządzenie rozpocznie pracę.
Zwinięcie kabla: Przytrzymać wtyczkę i wyciągnąć kabel. Nacisnąć pedał zwijania kabla, a kabel zostanie wciągnięty.

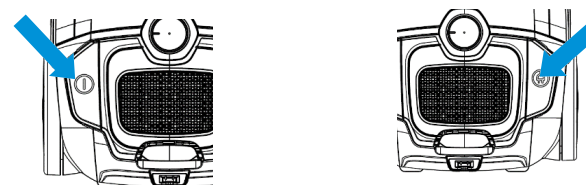

Pielęgnacja produktu

Usuwanie zanieczyszczeń: Aby utrzymać siłę ssania odkurzacza, należy regularnie usuwać zanieczyszczenia.

01 Wymiana worka na kurz:

Gdy wskaźnik zapelnienia worka stanie się czerwony, nadszedł czas, aby opróżnić worek lub wymienić go na nowy. Otworzyć pokrywę przednią. Wysunąć uchwyt i wyjąć zapelniony worek.

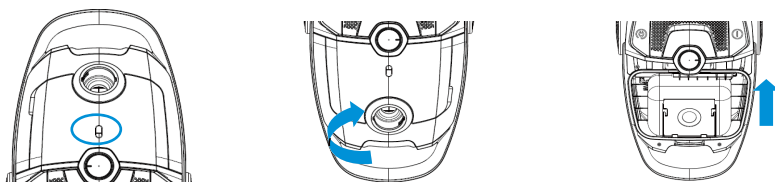

02 Wymiana filtra wylotowego:

Odblokować i wyjąć ręcznie pokrywę wylotu powietrza w celu wymiany filtra.

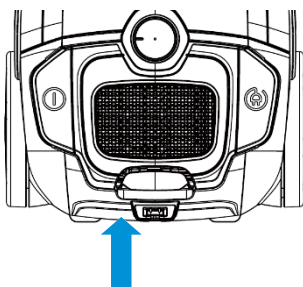

03 Filtr zabezpieczający silnik powinien być czyszczony lub wymieniany po zabrudzeniu.

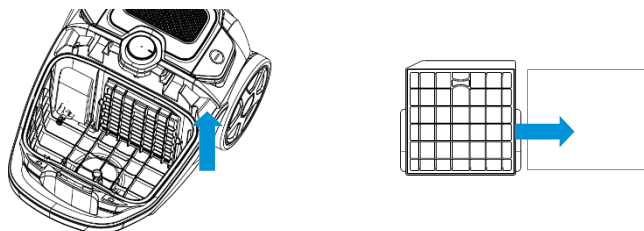

ROZWIĄZYWANIE PROBLEMÓW

W przypadku niewłaściwego funkcjonowania odnieść się do poniższej tabeli:

Problem	Możliwa przyczyna	Rozwiązanie
Odkurzacze nie włącza się	<ul style="list-style-type: none">- Przepelniony zbiornik na kurz- Zablokowany filtr- Zablokowany kanał szczotek- Niedostateczne wysuszenie po umyciu	<ul style="list-style-type: none">- Opróżnić zbiornik- Wyczyścić filtr gąbkowy- Usunąć przeszkodę- Po umyciu wysuszyć filtr gąbkowy
Urządzenie nie działa	<ul style="list-style-type: none">- Poluzowana wtyczka lub brak napięcia w gniazdku- Przełącznik nie został włączony	<ul style="list-style-type: none">- Sprawdzić odpowiednie podłączenie wtyczki i ewentualny brak napięcia w gniazdku- Użyć przełącznika
Urządzenie nagle przestaje pracować	<ul style="list-style-type: none">- Przepelniony zbiornik na kurz- Zablokowany filtr gąbkowy- Włot ssący szczotki lub innego akcesorium jest zablokowany	<ul style="list-style-type: none">- Opróżnić zbiornik- Wyczyścić filtr gąbkowy- Usunąć przeszkodę

Jeśli problem nadal nie ustępuje, należy skontaktować się z lokalnym centrum serwisowym.



NÁVOD K POUŽITÍ

VYSAVAČ

B7

MBC1780WB

**PŘED POUŽITÍM SI PROSÍM
POZORNĚ PŘEČTĚTE NÁVOD
A UCHOVÁVEJTE HO PRO
BUDOUCÍ POUŽITÍ**

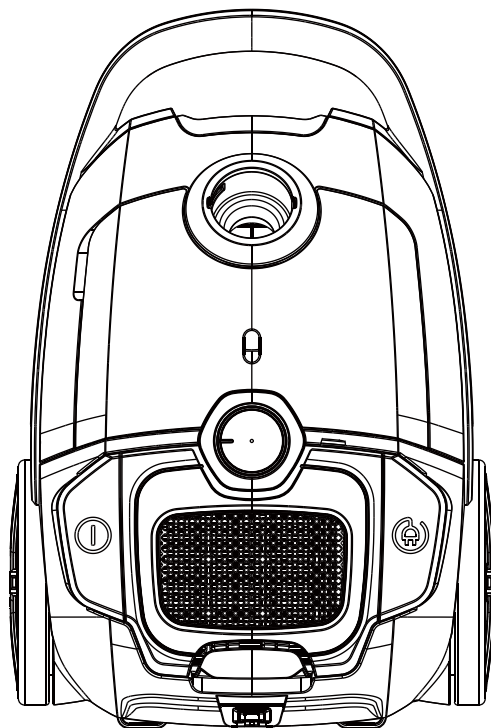

Výstražná upozornění: Před použitím tohoto produktu si pozorně přečtete tento návod a uschovejte jej pro budoucí použití. Design a specifikace se mohou změnit bez předchozího upozornění z důvodu zlepšování produktu.

Podrobnosti vám poskytne váš prodejce nebo výrobce.

Bezpečnostní pokyny	2
Představení výrobku	4
Provoz produktu	5
Údržba produktu	6
Řešení problémů	7

Bezpečnostní pokyny

1. Při prvním uvedení do provozu se doporučuje, abyste si pozorně přečetli návod k obsluze a uschovali jej pro budoucí použití.
2. Před první operací se ujistěte, že je nádoba na prach nebo sáček na prach správně nainstalován.
3. Ujistěte se, že napájení je 220-240V~ 50-60Hz.
4. Nevysávejte vodu a hořlavý materiál.
5. Nevysávejte hořící materiál a popel.
6. Nepoužívejte stroj bez naplněného ochranného filtru motoru.
7. Když je sáček na prach poškozen, ihned jej vyměňte.
8. Neskladujte ani nepoužívejte stroj v blízkosti míst s vysokou teplotou.
9. Nedovolte dětem používat stroj z důvodu nebezpečí.
10. Pokud během provozu zjistíte neobvyklý hluk, zápach, kouř nebo jakoukoli jinou poruchu nebo poškození, okamžitě vypněte vypínač a spotřebič vytáhněte ze zásuvky. Potom se obraťte na servisní středisko se žádostí o opravu. Neopravujte zařízení sami.

11. Pokud je napájecí kabel poškozen, musí být vyměněn výrobcem, servisním technikem a nebo podobně kvalifikovanou osobou, aby nedošlo k úrazu.
12. Tento spotřebič není určen pro používání osobami (včetně dětí) s omezenými fyzickými, smyslovými nebo duševními schopnostmi, nebo nedostatkem zkušeností a znalostí, pokud nejsou pod dohledem nebo jim nebyly zařazeny instrukce týkající se použití přístroje osobou zodpovědnou za jejich bezpečnost.
13. Děti by měly být pod dozorem, aby si nehrály s tímto přístrojem.

⚠ Varování:

Před jakoukoli údržbou nebo výměnou je třeba vytáhnout zástrčku ze zásuvky. Je-li napájecí kabel poškozen, může být vyměněn pouze výrobcem nebo střediskem údržby nebo podobně kvalifikovanou osobou.

Představení výrobku

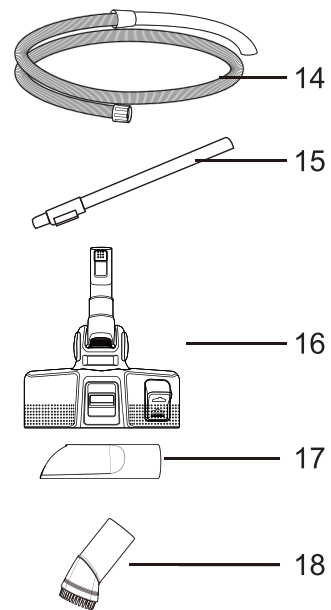
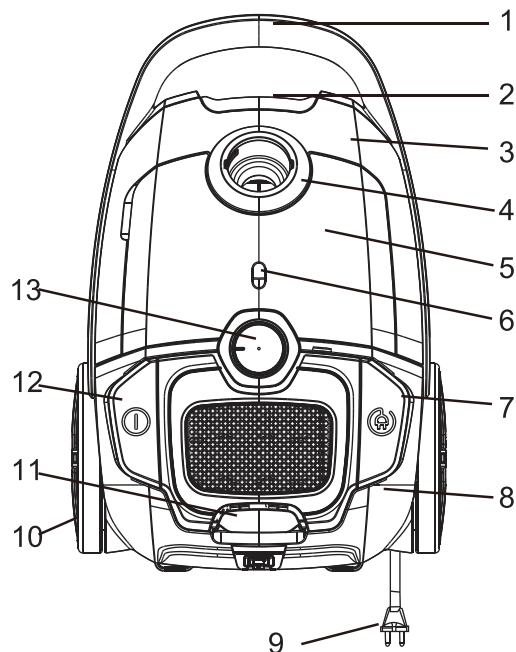

1. Rukojeť
2. Otvor pro otevření předního krytu
3. Přední kryt
4. Sací základna
5. Kryt příslušenství
6. Ukazatel naplnění prachem
7. Tlačítko pro zatažení síťového napájecího kabelu
8. Zadní kryt
9. Síťový napájecí kabel a zástrčka
10. Velké kolo
11. Kryt výstupu vzduchu
12. Tlačítko ON / OFF
13. Ovládání volby režimů

14. Hadice
15. Kovová trubice
16. Kartáč na podlahu
17. Štěrbínová tryska
18. Kulatý kartáč

Provoz produktu

Zobrazení hlavní jednotky

- 01** Připojte příslušenství hadice:
Vložte konec hadice do hrdla hadice na předním krytu a poté jej zavěste.
Odstraňte příslušenství hadice:
Stiskněte adaptéry na obou stranách konce hadice a poté vytáhněte příslušenství hadice.

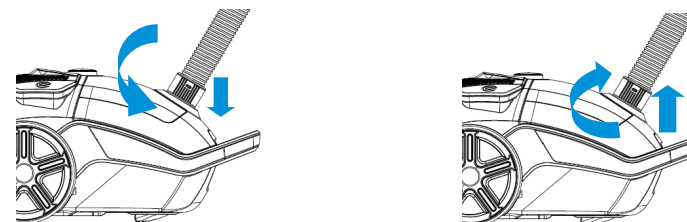

- 02** Připojte kovovou trubku ke zakřivenému konci hadice.
Připojte k trubici různé nastavovací nástroje pro různé účely čištění: podlahový kartáč (přizpůsobte typu podlahy) na koberec nebo podlahu; kombinovaný kartáč a nástavec na pohovku, povrch stěny, závěs, rohy nebo prostor mezi nábytkem atp.

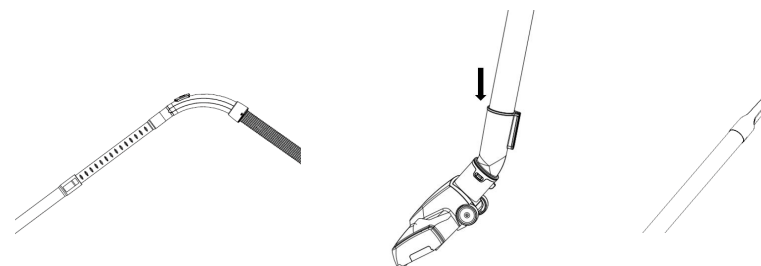

- 03** Zapnutí stroje:
Zasuňte zástrčku kabelu do síťové zásuvky, která odpovídá zásuvce na štítku pro napájení a stlačte pedál zapnutí/vypnutí, stroj může začít pracovat.
Navíjení kabelu:
Držte zástrčku a vytáhněte kabel; stiskněte pedál navíjení kabelu, napájecí kabel se vtáhne.



Údržba produktu

Čištění od prachu: Pro zachování sacího výkonu vysavače, pravidelně jej vyčistěte od prachu.

01 Výměna sáčku na prach:

Když se kontrolka proudění vzduchu změní na červenou, je čas vyčistit prach nebo vyměnit sáček za nový. Otevřete přední kryt zaklapnutím. Vyjměte sáček a poté vyjměte plný sáček na prach.

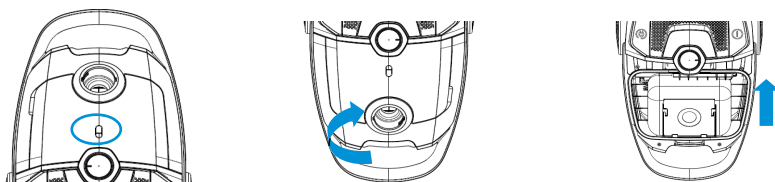

02 Výměna uhlíkového filtru

Při výměně filtru rukou zaklapněte a odstraňte kryt výstupu.

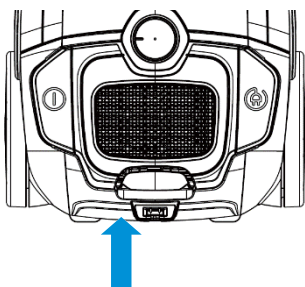

03 Ochranný filtr motoru je třeba po znečištění vyčistit nebo vyměnit.

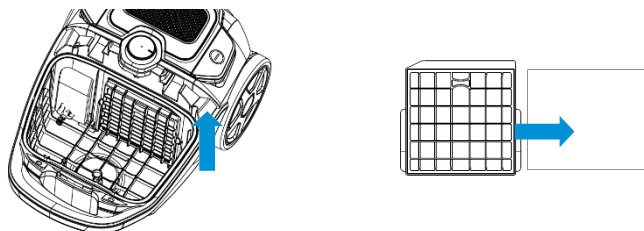

ŘEŠENÍ PROBLÉMŮ

V případě poruchy si prohlédněte následující tabulku.

Problém	Možné příčiny	Řešení
Vysavač se nezapne	<ul style="list-style-type: none">- Příliš mnoho prachu v nádobě na prach- Filtr je blokován- Vedení kartáče je zablokováno- Po umytí nebyl zcela vysušený	<ul style="list-style-type: none">- Včas vyprázdněte nádobu na prach- Vyčistěte houbový filtr- Vyčistěte ucpání- Po umytí osušte houbový filtr na chladném místě
Stroj nefunguje	<ul style="list-style-type: none">- Napájecí zástrčky jsou uvolněny v zásuvce nebo zásuvka není pod napětím- Spínač nelze otevřít	<ul style="list-style-type: none">- Zkontrolujte, zda jsou zástrčky těsné nebo ne, nebo zda je zásuvka pod proudem nebo ne- Stiskněte tlačítko vypínače
Stroj se náhle zastaví	<ul style="list-style-type: none">- Nádobka na prach je plná- Houbový filtr je ucpáný- Nasávací otvor kartáče nebo jiného příslušenství je zablokován	<ul style="list-style-type: none">- Včas vyprázdněte nádobu na prach- Vyčistěte houbový filtr- Vyčistěte ucpání

Pokud problém stále nelze vyřešit, kontaktujte místní servisní středisko.



NÁVOD NA POUŽITIE

VYSÁVAČ

B7

MBC1780WB

**PRED POUŽITÍM SI PROSÍM
POZORNE PREČÍTAJTE
NÁVOD A UCHOVÁVAJTE HO
PRE BUDÚCE POUŽITIE**

Výstražné upozornenia: Pred použitím tohto produktu si pozorne prečítajte tento návod a uschovajte ho pre budúce použitie. Dizajn a špecifikácie sa môžu zmeniť bez predchádzajúceho upozornenia z dôvodu zlepšovania produktu. Podrobnosti vám poskytne váš predajca alebo výrobca.

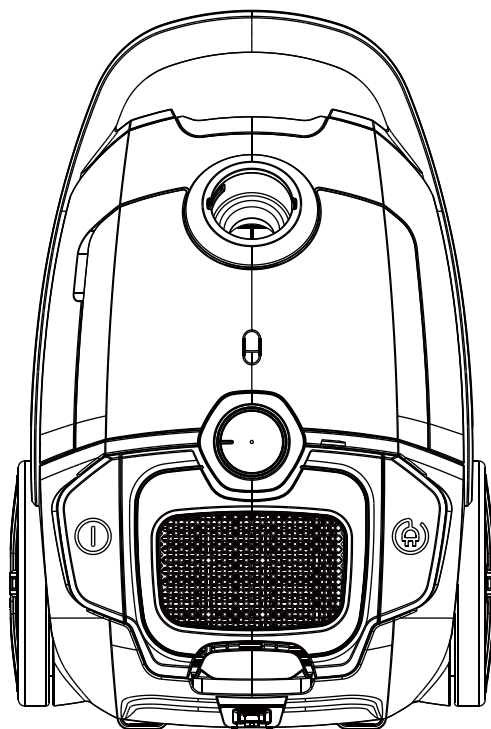

Bezpečnostné pokyny	2
Predstavenie výrobku	4
Prevádzka produktu	5
Údržba produktu	6
Riešenie problémov	7

Predstavenie výrobku

1. Pri prvom uvedení do prevádzky sa odporúča, aby ste si pozorne prečítali návod na obsluhu a uschovali ho pre budúce použitie.
2. Pred prvou operáciou sa uistite, že je nádoba na prach alebo vrecko na prach správne nainštalované.
3. Uistite sa, že napájanie je 220-240V~ 50-60Hz.
4. Nevysávajte vodu a horľavý materiál.
5. Nevysávajte horiaci materiál a popol.
6. Nepoužívajte stroj bez naplneného ochranného filtra motora.
7. Keď je vrecko na prach poškodené, ihneď ho vymeňte.
8. Neskladujte ani nepoužívajte stroj v blízkosti miest s vysokou teplotou.
9. Nedovoľte deťom používať stroj z dôvodu nebezpečenstva.
10. Ak počas prevádzky zistíte nezvyčajný hluk, zápach, dym alebo akúkoľvek inú poruchu alebo poškodenie, okamžite vypnite vypínač a spotrebič vytiahnite zo zásuvky. Potom sa obráťte na servisné stredisko so žiadosťou o opravu.

11. Ak je napájací kábel poškodený, musí byť vymenený výrobcom, servisným technikom alebo a podobne kvalifikovanou osobou, aby nedošlo k úrazu.
12. Tento spotrebič nie je určený pre používanie osobami (vrátane detí) s obmedzenými fyzickými, zmyslovými alebo duševnými schopnosťami, alebo nedostatkom skúseností a znalostí, pokiaľ nie sú pod dohľadom alebo im neboli dané inštrukcie týkajúce sa použitia prístroja osobou zodpovednou za ich bezpečnosť.
13. Deti by mali byť pod dozorom, aby sa nehrali s týmto prístrojom.

Výstraha:

Pred akoukoľvek údržbou alebo výmenou je potrebné vytiahnuť zástrčku zo zásuvky. Ak je napájací kábel poškodený, môže byť vymenené iba výrobcom alebo strediskom údržby alebo podobne kvalifikovanou osobou.

Predstavenie výrobku

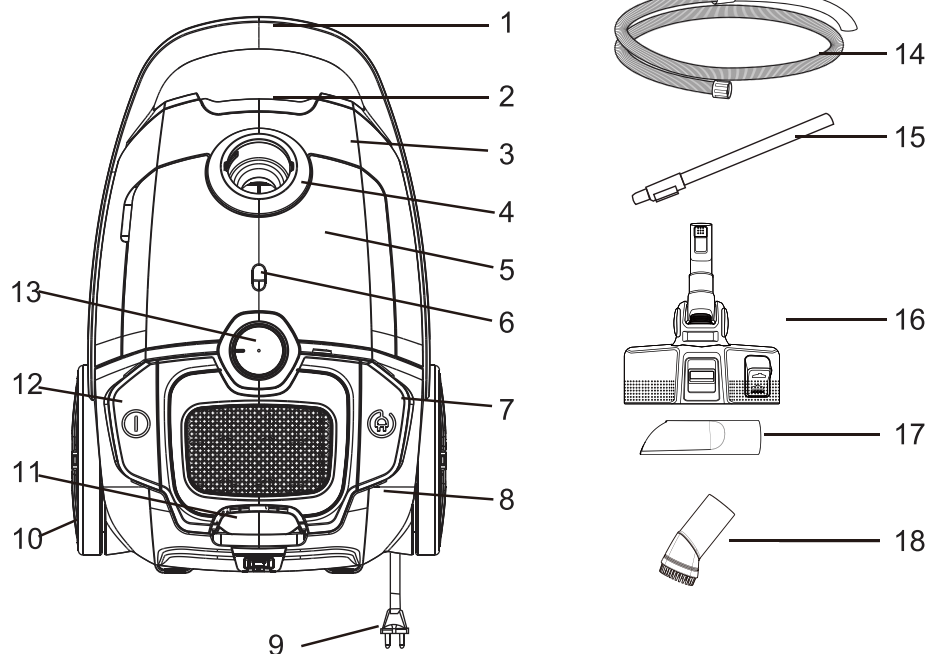

- 1. Rukoväť
- 2. Otvor na otvorenie predného krytu
- 3. Predný kryt
- 4. Sacia základňa
- 5. Kryt príslušenstva
- 6. Ukazovateľ naplnenia prachom
- 7. Tlačidlo na zatahnutie sieťového napájacieho kábla
- 8. Zadný kryt
- 9. Sieťový napájací kábel a zástrčka
- 10. Veľké koleso
- 11. Kryt výstupu vzduchu
- 12. Tlačidlo ON/OFF
- 13. Ovládanie voľby režimov

- 14. Hadica
- 15. Kovová trubica
- 16. Keďa na podlahu
- 17. Štrbinová tryska
- 18. Okrúhla keďa

Prevádzka produktu

Zobrazenie hlavnej jednotky

- 01** Pripojte príslušenstvo hadice:
 Vložte koniec hadice do hrdla hadice na prednom kryte a potom ho zaveste.
 Odstráňte príslušenstvo hadice:
 Stlačte adaptéry na oboch stranách konca hadice a potom vytiahnite príslušenstvo hadice.

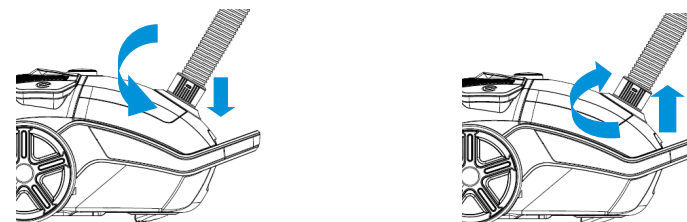

- 02** Pripojte kovovú rúrku ku zakrivenému koncu hadice.
 Pripojte k trubici rôzne nastavovacie nástroje na rôzne účely čistenia: podlahovú kefu (prispôbte typu podlahy) na koberec alebo podlahu; kombinovanú kefu a nástavec na pohovku, povrch steny, záves, rohy alebo priestor medzi nábytkom atď.

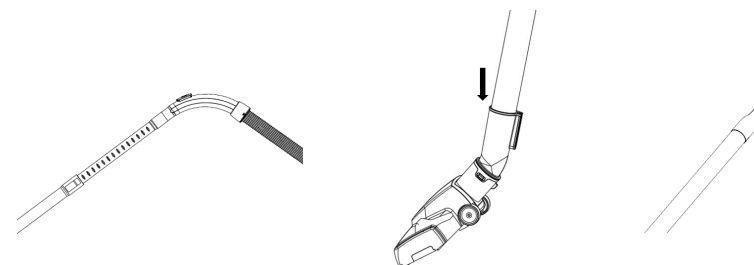

- 03** Zapnutie stroja:
 Zasuňte zástrčku kábla do sieťovej zásuvky, ktorá zodpovedá zásuvke na štítku pre napájanie a stlačte pedál zapnutia/vypnutia, stroj môže začať pracovať.
 Navíjanie kábla:
 Držte zástrčku a vytiahnite kábel; stlačte pedál navíjania kábla, napájací kábel sa vtiahne.

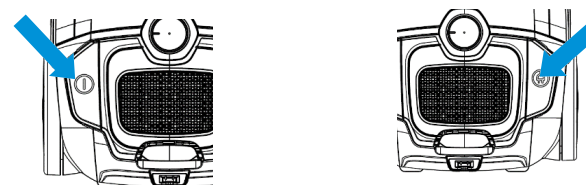

Údržba produktu

Čistenie od prachu: Pre zachovanie sacieho výkonu vysávača, pravidelne ho vyčistíte od prachu.

01 Výmena vrečka na prach:

Keď sa kontrolka prúdenia vzduchu zmení na červenú, je čas vyčistiť prach alebo vymeniť vrečko za nové. Otvorte predný kryt zaklapnutím. Vyberte vrečko a potom vyberte plné vrečko na prach.

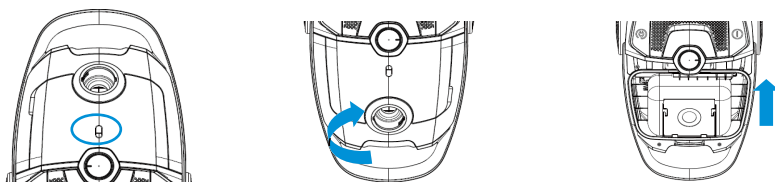

02 Výmena výstupného filtra:

Pri výmene filtra rukou zaklapnete a odstránite kryt výstupu.

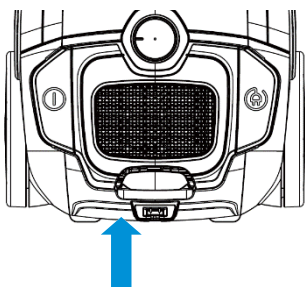

03 Ochranný filter motora je potrebné po znečistení vyčistiť alebo vymeniť.

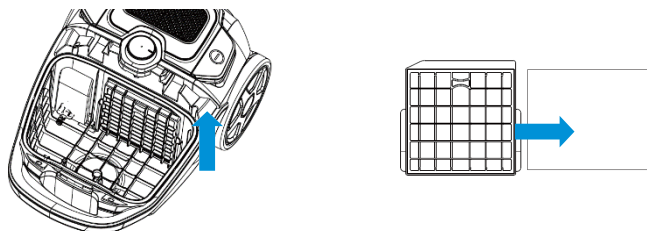

RIEŠENIE PROBLÉMOV

V prípade poruchy si pozrite nasledujúcu tabuľku.

Problém	Možné príčiny	Riešenie
Vysávač sa nezapne	<ul style="list-style-type: none">- Príliš veľa prachu v nádobe na prach- Filter je blokovaný- Vedenie kefy je zablokované- Po umytí nebol úplne vysušený	<ul style="list-style-type: none">- Včas vyprázdňte nádobu na prach- Vyčistite špongiový filter- Vyčistite upchatie- Po umytí osušte špongiový filter na chladnom mieste
Stroj nefunguje	<ul style="list-style-type: none">- Napájacie zástrčky sú uvoľnené v zásuvke alebo zásuvka nie je pod napätím- Spínač sa nedá otvoriť	<ul style="list-style-type: none">- Skontrolujte, či sú zástrčky tesné alebo nie, alebo či je zásuvka pod prúdom alebo nie- Stlačte tlačidlo vypínača
Stroj sa náhle zastaví	<ul style="list-style-type: none">- Nádoba na prach je plná- Špongiový filter je upchatý- Nasávací otvor kefy alebo iného príslušenstva je zablokovaný	<ul style="list-style-type: none">- Včas vyprázdňte nádobu na prach- Vyčistite špongiový filter- Vyčistite upchatie

Ak sa problém stále nedá vyriešiť, kontaktujte miestne servisné stredisko.



HASZNÁLATI UTASÍTÁS

PORSZÍVÓ

B7
MBC1780WB

**HASZNÁLAT ELŐTT
FIGYELMESEN OLVASSA EL
A HASZNÁLATI ÚTMUTATÓT,
ÉS ŐRIZZE MEG MEGFELELŐ
ÁLLAPOTBAN A KÉSŐBBI
HASZNÁLATRA**

Figyelmeztető megjegyzések: A termék használata előtt kérjük, figyelmesen olvassa el ezt a kézikönyvet, és őrizze meg későbbi használatra.

A termék tervezése és specifikációi a termékfejlesztés érdekében előzetes értesítés nélkül változhatnak.

A részletekért forduljon kereskedőjéhez vagy gyártójához.

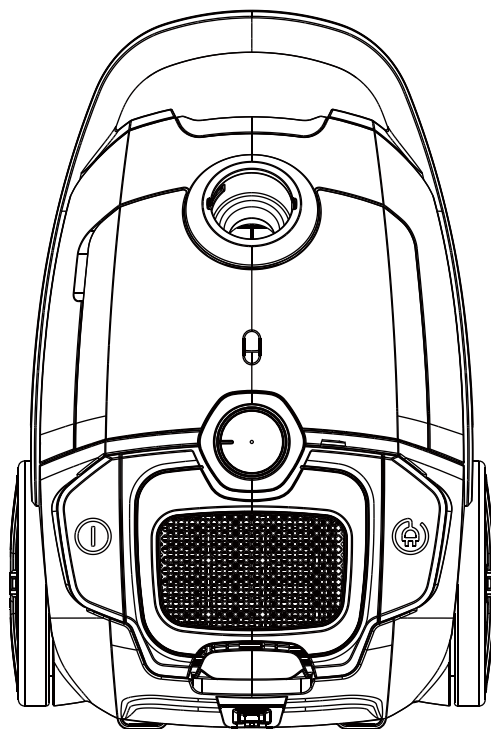

Bevezetés a biztonságba	2
A termék bemutatása	4
A termék működése	5
Termék karbantartás	6
Hibaelhárítás	7

Bevezetés a biztonságba

1. Az első használathoz tanácsos figyelmesen elolvasni a kézikönyvet, és a későbbi használatra megfelelő állapotban megőrizni.
2. Az első művelet előtt győződjön meg arról, hogy a porpohár vagy a porzsák megfelelően fel van szerelve.
3. Győződjön meg arról, hogy a tápfeszültség 220-240V ~ 50-60Hz.
4. Ne porszívózzon vizet és gyúlékony anyagokat.
5. Ne porszívózzon égő anyagot és hamut.
6. Ne használja a gépet felhelyezett motorvédő szűrő nélkül.
7. Kérjük, azonnal cserélje ki a porzsákot, ha az sérült.
8. Ne tárolja vagy használja a gépet magas hőmérsékletű hely közelében.
9. Ne engedje, hogy a gépet gyerekek használják, mivel ez veszélyes.
10. Ha rendellenes zajt, szagot, füstöt vagy bármilyen más hibát vagy törést észlel a művelet során, kapcsolja ki a kapcsolót és húzza ki a terméket a konnektorból. Ezután a javítás érdekében forduljon a szervizközpontoz. Ne javítsa saját kezűleg.

11. Ha a készülék kábele sérült, a veszélyhelyzet elkerülése érdekében ki kell cseréltetni a gyártóval vagy egy szakszerelővel, vagy egy megfelelően képesített szakemberrel.
12. A készüléket nem használhatják csökkent fizikai, érzékelési vagy értelmi képességű személyek (a gyerekeket is beleértve), vagy akiknek nincs meg a tapasztalatuk és tudásuk ehhez; kivéve, ha a biztonságukért felelős személy a használatra megtanítja, vagy a használat közben felügyeli őket.
13. A gyerekekre oda kell figyelni, nehogy játsszanak a készülékkel.

Figyelem:

Karbantartás vagy csere előtt a csatlakozódugót ki kell húzni a konnektorból.

Ha a tápkábel megsérült, azt csak a gyártó vagy a karbantartó központ, vagy hasonlóan képzett személy cserélheti ki.

A termék bemutatása

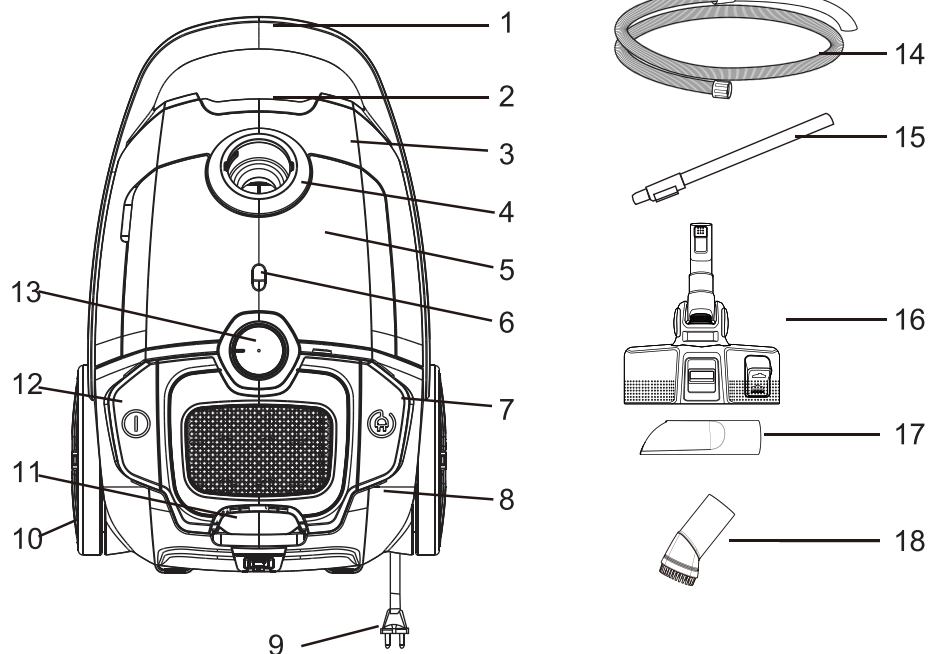

- 1. Kezelés
- 2. Az elülső fedél nyitónyílása
- 3. Elülső fedél
- 4. Szívó egység
- 5. Tartozék fedője
- 6. Por tele kijelző
- 7. A hálózati tápkábel visszahúzó gombja
- 8. Hátlap
- 9. Hálózati tápkábel és csatlakozó
- 10. Nagy kerék
- 11. Levegő kimenet fedele
- 12. BE/KI gomb
- 13. Üzem módváltó vezérlés

- 14. Tömlő
- 15. Fém cső
- 16. Padlókefe
- 17. Rés-fej
- 18. Kerek kefe

A termék működése

A fő egység illusztrációja

- 01** Csatlakoztassa a tömlőtartozékokat:
 Illessze a tömlő végét az elülső burkolaton lévő tömlőcsatlakozóba, majd akassza be.
 Távolítsa el a tömlőtartozékokat:
 Nyomja meg az adaptereket a tömlővég mindkét oldalán, majd húzza meg a tömlőtartozékokat.

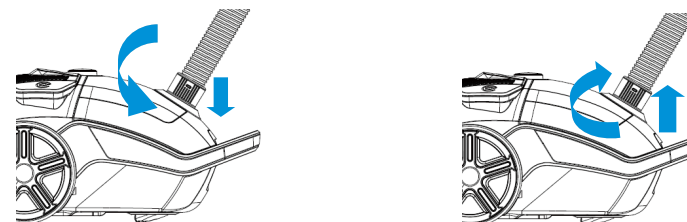

- 02** Csatlakoztassa a fémcsövet a tömlő íves végéhez.
 Csatlakoztasson különböző fej csatlakozókat a csőhöz különböző tisztítási célokra: padlókefe (igazítsa a padló típusához) szőnyeghez vagy padlóhoz; Kefe és fej kombinálása kanapéhoz, falfelülethez, függönyhöz, sarokba vagy bútorok közötti térhez stb.

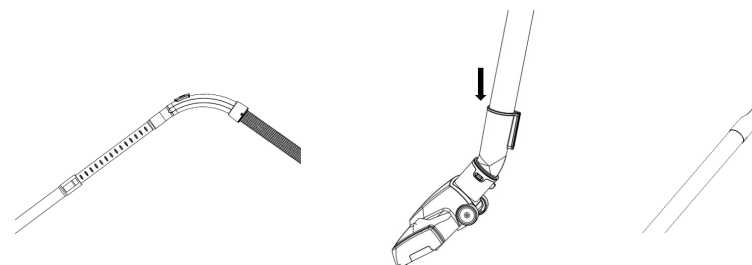

- 03** Kapcsolja be a gépet:
 Dugja be a tápkábel dugóját a tápellátás címkejének megfelelő konnektorba, és nyomja meg a be-/kikapcsoló pedált, a gép elkezdhet dolgozni.
 Vezeték visszacsévélése:
 Fogja meg a dugót, és húzza ki a kábelt; nyomja meg a kábel visszatekerő pedált, a tápkábel behúzódik.

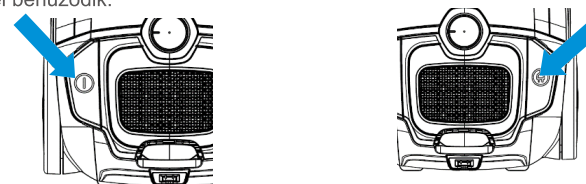

Termék karbantartás

Portisztítás: A porszívó szívóképességének megőrzése érdekében rendszeresen tisztítsa ki a port.

01 Cserélje ki a porzsákat:

Amikor az áramlás jelző pirosra vált, ideje eltávolítani a port, vagy új zsákra cserélni. Nyissa ki az előlő fedelet egy kattintással. Vegye ki a zsákot, majd távolítsa el a tele porzsákat.

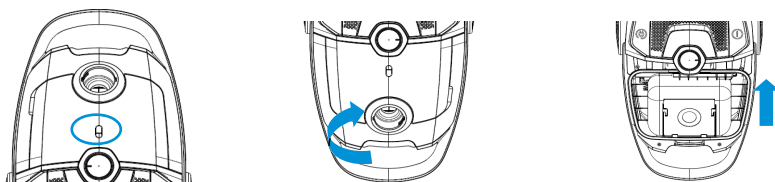

02 Cserélje ki a kimeneti szűrőt:

Csúsztassa le és távolítsa el kézzel a kimeneti fedelet a szűrő cseréjéhez.

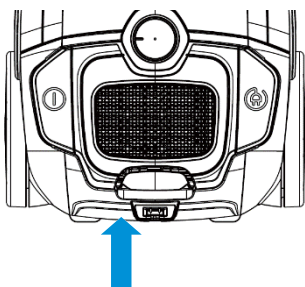

03 A motorvédő szűrőt meg kell tisztítani vagy ki kell cserélni, miután elszennyeződött.

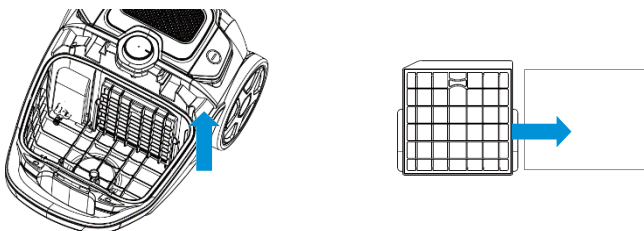

HIBAELHÁRÍTÁS

Meghibásodás esetén olvassa el az alábbi táblázatot

Probléma	Lehetséges ok	Megoldás
A porszívó nem kapcsol be	<ul style="list-style-type: none">- Túl sok por a portartályban- A filter eltömődött- A kefecsatorna eltömődött- Mosás után nem száradt meg teljesen	<ul style="list-style-type: none">- Időben ürítse ki a szemeteskukát- Tisztítsa meg a szivacsűrőt- Tisztítsa meg az eltömődést- Tisztítás után hűvös helyen szárítsa meg a szivacsűrőt
A gép nem működik	<ul style="list-style-type: none">- A tápcsatlakozók meglazultak az aljzaton, vagy a konnektor nem áll feszültség alatt- A kapcsolót nem sikerül kinyitni	<ul style="list-style-type: none">- Ellenőrizze, hogy a tápcsatlakozók szorosak-e, illetve a konnektor feszültség alatt van-e- Nyomja meg a kapcsoló gombot
A gép hirtelen leáll	<ul style="list-style-type: none">- A portartály megtelt- A szivacsűrő eltömődött- A kefe vagy más tartozék szívónyílása eltömődött	<ul style="list-style-type: none">- Időben ürítse ki a szemeteskukát- Tisztítsa meg a szivacsűrőt- Tisztítsa meg az eltömődést

Ha a probléma továbbra sem oldható meg, forduljon a helyi szervizközpontozhoz.



РУКОВОДСТВО ПО ЭКСПЛУАТАЦИИ

ПЫЛЕСОС В7 MBC1780WB

**ПОЖАЛУЙСТА,
ВНИМАТЕЛЬНО
ПРОЧИТАЙТЕ
РУКОВОДСТВО ПЕРЕД
ИСПОЛЬЗОВАНИЕМ И
СОХРАНИТЕ ЕГО ДЛЯ
ИСПОЛЬЗОВАНИЯ В
БУДУЩЕМ**

Предупреждения: перед использованием данного продукта внимательно прочитайте данное руководство и сохраните его для использования в будущем. Дизайн и технические характеристики могут быть изменены без предварительного уведомления с целью улучшения продукта. За подробностями обращайтесь к своему дилеру или производителю.

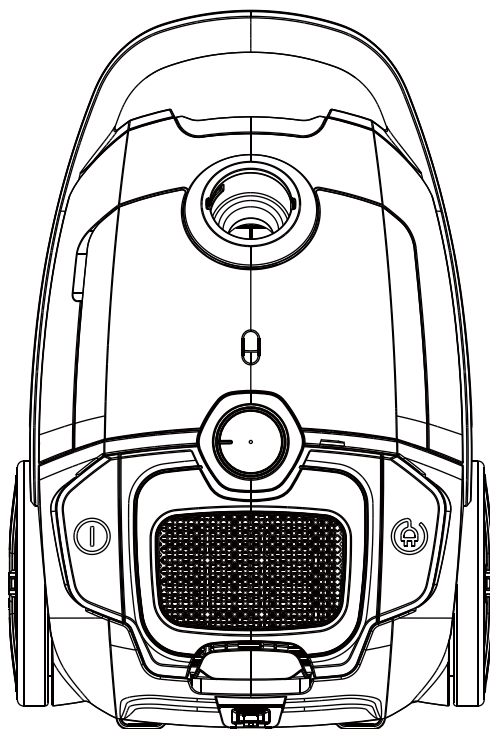

Введение в безопасность	2
Введение в продукт	4
Работа продукта	5
Обслуживание продукта	6
Устранение неполадок	7

Введение в безопасность

1. Перед первой работой рекомендуется внимательно прочитать руководство и сохранить его для дальнейшего использования.
2. Перед первой работой убедитесь, что пылесборник или мешок для пыли правильно установлены.
3. Убедитесь, что напряжение питания 220–240В ~ 50–60Гц.
4. Не пылесосьте воду и легковоспламеняющиеся материалы.
5. Не пылесосьте горящие материалы и золу.
6. Не используйте машину без заполненного фильтра защиты двигателя.
7. Немедленно замените мешок для пыли, если он поврежден.
8. Не храните и не используйте машину вблизи мест с высокой температурой.
9. Не позволяйте детям пользоваться машиной в случае опасности.

10. Если во время работы будет обнаружен аномальный шум, запах, дым или любой другой сбой или поломка, вам следует выключить переключатель и отсоединить его от сети. Затем обратитесь в сервисный центр для ремонта. Не ремонтируйте самостоятельно.
11. Если шнур питания поврежден, то во избежание опасности его необходимо заменить производителем, его агентом по обслуживанию или лицом аналогичной квалификации.
12. Данный прибор не предназначен для использования людьми (включая детей) с ограниченными физическими, сенсорными или умственными способностями, либо с недостатком опыта и знаний, если только они не находятся под наблюдением или не прошли инструктаж по использованию прибора лицом, ответственным за их безопасность.
13. Следите за детьми, чтобы они не играли с прибором.

⚠ Предупреждение:

Перед любым обслуживанием или заменой вилку необходимо отсоединить от розетки. Если шнур питания поврежден, заменяйте его только на заводе-изготовителе, в центре технического обслуживания или у лиц с аналогичной квалификацией.

Введение в продукт

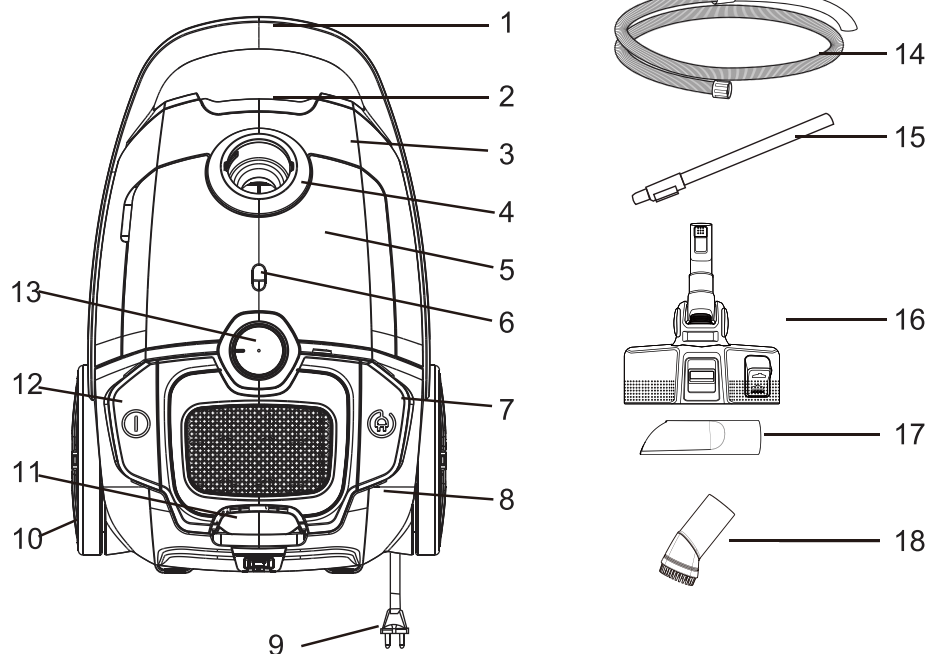

1. Ручка
2. Открывающий слот передней крышки
3. Передняя крышка
4. Всасывающее основание
5. Крышка аксессуаров
6. Индикатор наполненного пылесборника
7. Кнопка втягивания сетевого кабеля питания
8. Задняя крышка
9. Сетевой кабель питания и вилка
10. Большое колесо
11. Крышка воздуховыпускного отверстия
12. Кнопка включения/выключения
13. Контроль выбора режима

14. Шланг
15. Металлическая трубка
16. Половая щетка
17. Щелевая насадка
18. Круглая щетка

Работа продукта

Иллюстрация основного блока

- 01** Подсоедините аксессуары шланга:
Вставьте конец шланга в патрубок на передней крышке и зацепите его.
Снимите аксессуары для шланга:
Нажмите на адаптеры с обеих сторон конца шланга, а затем потяните за аксессуары шланга.

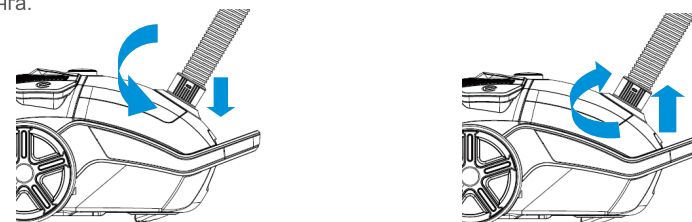

- 02** Подсоедините металлическую трубку к изогнутому концу шланга.
Подсоедините к трубке различные насадки для различных целей очистки: половую щетку (приспосабливается к типу пола) для ковра или пола; комбинированная щетка и насадка для дивана, поверхности стены, штор, углов или пространства между мебелью и т. д.

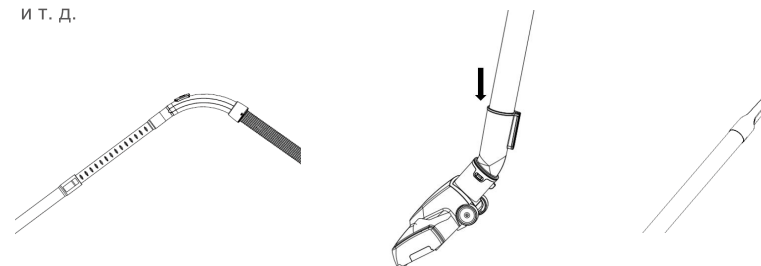

- 03** Включите машину:
Вставьте вилку шнура в розетку, соответствующую указанному на этикетке источнику питания, и нажмите педаль включения/выключения, машина может начать работать.
Сматывание шнура:
Удерживая вилку, вытащите шнур; нажмите педаль сматывания шнура, шнур питания втянется.

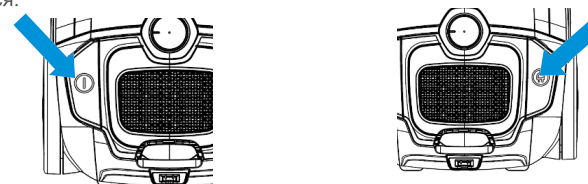

Обслуживание продукта

Очистка пыли: Для поддержания мощностя всасывания пылесоса, регулярно очищайте пыль.

01 Замените мешок для пыли:

Когда индикатор наполнения пылесборника становится красным, пора убрать пыль или вставить новый мешок. Откройте переднюю крышку щелчком. Выньте мешок, затем снимите полный мешок для пыли.

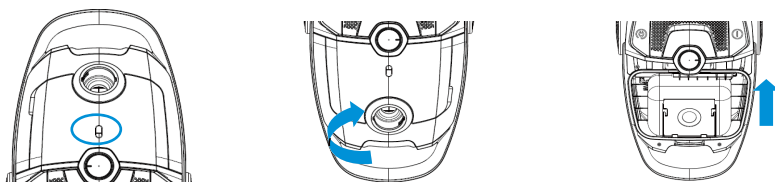

02 Замените выходной фильтр:

Зажмите и снимите крышку выпускного отверстия руками для замены фильтра

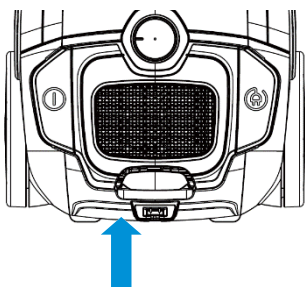

03 Фильтр защиты двигателя необходимо очистить или заменить после загрязнения

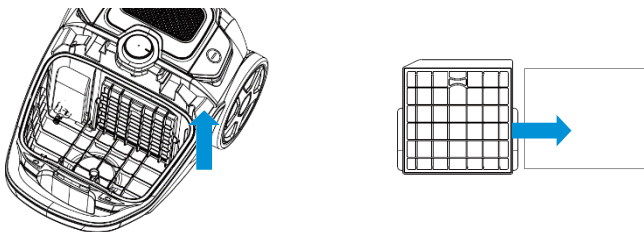

УСТРАНЕНИЕ НЕПОЛАДОК

В случае неисправности, пожалуйста, обратитесь к следующей таблице.

Проблема	Возможная причина	Решение
Пылесос не включается	<ul style="list-style-type: none">- Слишком много пыли в пылесборнике- Фильтр заблокирован- Канал щетки заблокирован- Не был высушен после очистки	<ul style="list-style-type: none">- Своевременно опорожняйте пылесборник- Очистите губчатый фильтр.- Устраните блокировку- После очистки просушите губчатый фильтр в прохладном месте
Машина не работает	<ul style="list-style-type: none">- Шнуры питания плохо закреплены в розетке или розетка не находится под напряжением.- Переключатель не открывается	<ul style="list-style-type: none">- Проверьте, плотно ли затянуты вилки питания, находится ли розетка под напряжением- Нажмите кнопку переключателя
Машина внезапно останавливается	<ul style="list-style-type: none">- Пылесборник заполнен- Губчатый фильтр заблокирован.- Всасывающий патрубок щетки или другой аксессуар заблокирован	<ul style="list-style-type: none">- Своевременно опорожняйте пылесборник- Очистите губчатый фильтр.- Устраните блокировку

Если проблема по-прежнему не может быть решена, обратитесь в местный сервисный центр.



ІНСТРУКЦІЯ ПОСІБНИК

ПИЛОСОС

В7

MBC1780WB

**ПЕРЕД ВИКОРИСТАННЯМ
УВАЖНО ПРОЧИТАЙТЕ
ІНСТРУКЦІЮ ТА ЗБЕРЕЖІТЬ
Ї НАЛЕЖНИМ ДЛЯ
ВИКОРИСТАННЯ**

**Попередження: уважно
прочитайте цей посібник перед
використанням цього продукту
та збережіть його для
подальшого використання.
без попереднього повідомлення
щодо вдосконалення продукту,
дизайн і технічні характеристики
можуть бути змінені.**

**Для отримання детальної
інформації зверніться до свого
дилера або виробника.**

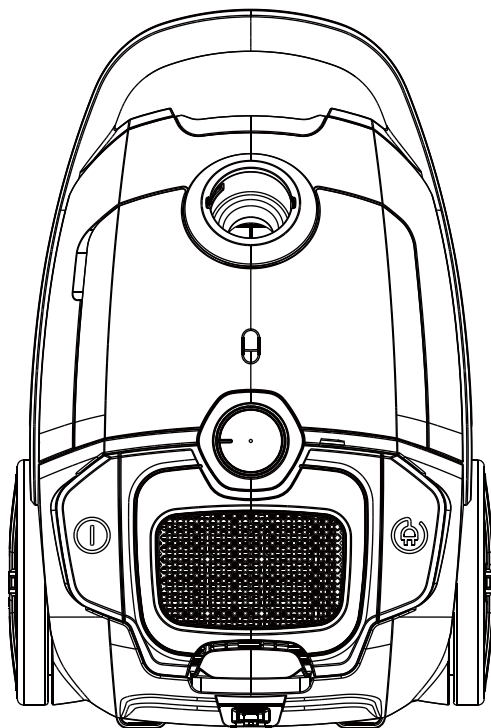

Вступ до безпеки	2
Продукт вступ	4
Продукт операція	5
Продукт обслуговування	6
Вирішення проблем	7

Вступ до безпеки

1. Для першої операції рекомендується уважніше прочитати інструкцію і зберегти її належним чином для подальшого використання.
2. Перед першою операцією переконайтеся, що пилосбірник або пилосбірник правильно встановлені.
3. Переконайтеся, що джерело живлення становить 220-240 В~ 50-60 Гц.
4. Уникайте вакуумної води та легкозаймистих матеріалів.
5. Уникайте спалювання у вакуумі матеріалу та попелу.
6. Уникайте використання машини без заповненого фільтра захисту двигуна.
7. Якщо він пошкоджений, негайно замініть мішок для пилу.
8. Уникайте зберігання та використання пристрою поблизу місць з високою температурою.
9. Не дозволяйте дітям користуватися машиною в разі небезпеки.

10. Під час роботи, якщо виявлено ненормальний шум, запах, дим або будь-яку іншу несправність або поломку, ви повинні вимкнути вимикач і відключити його. Потім зверніться до свого сервісного центру для ремонту. Уникайте ремонту самостійно.
11. Якщо шнур живлення пошкоджено, його має замінити виробник, його сервісний агент або особа з такою ж кваліфікацією, щоб уникнути небезпеки.
12. Цей прилад не призначений для використання особами (включаючи дітей) зі зниженими фізичними, сенсорними або розумовими здібностями або з відсутністю досвіду та знань, за винятком випадків, коли особа, відповідальна за їхню безпеку, під наглядом або інструктуванням щодо використання приладу.
13. Діти повинні бути під очима, щоб вони не гралися з приладом.

⚠ Увага:

Перед будь-яким обслуговуванням або заміною необхідно вийняти вилку з розетки. Якщо шнур живлення пошкоджено, замінійте його тільки виробником, центром технічного обслуговування або кваліфікованими особами.

Продукт вступ

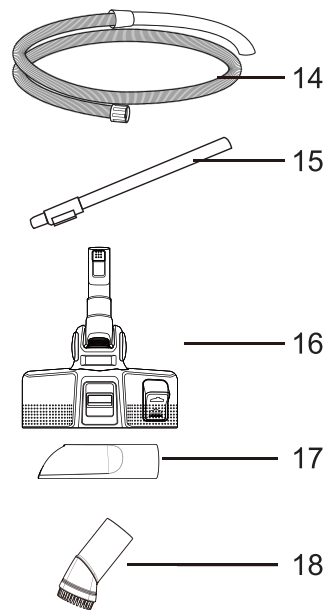
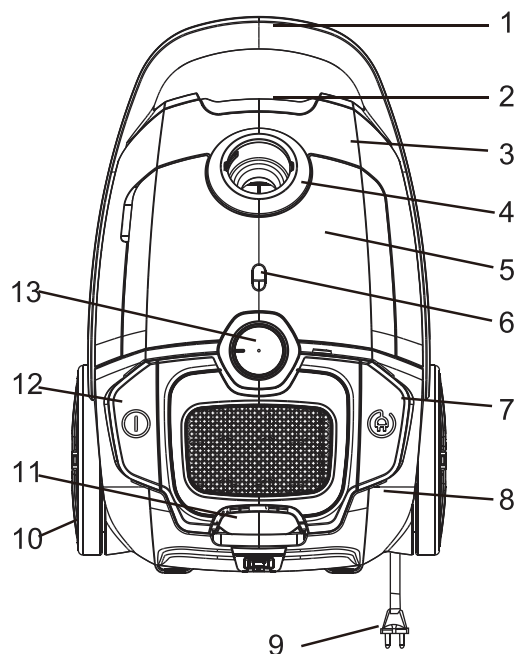

- 1. Ручка
- 2. Слот для відкриття передньої кришки
- 3. Передня кришка
- 4. Всмоктувальна основа
- 5. Кришка для аксесуарів
- 6. Індикатор заповненості
- 7. Кнопка втягування кабелю живлення
- 8. Задня кришка
- 9. Кабель живлення і штекер
- 10. Велике колесо
- 11. Кришка виходу повітря
- 12. Кнопка включення/вимкнення
- 13. Управління вибором режиму

- 14. Шланг
- 15. Металева трубка
- 16. Щітка для підлоги
- 17. Щільна насадка
- 18. Кругла щітка

Продукт операція

Ілюстрація основного блоку

- 01** Підключіть шлангові аксесуари:
Вставте кінець шланга в гніздо шланга на передній кришці, а потім зачепіть його.
Зніміть шлангові аксесуари:
Натисніть на адаптери з обох боків кінця шланга, а потім потягніть шлангові аксесуари.

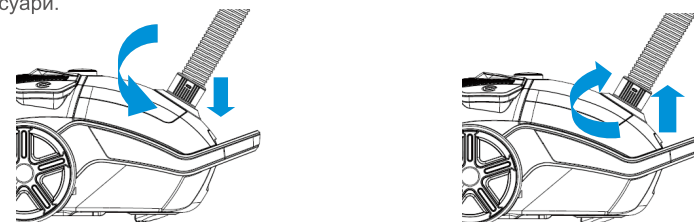

- 02** Під'єднайте металеву трубку до вигнутого кінця шланга.
Підключіть до трубки різні насадки для різних цілей очищення: щітку для підлоги (відрегулюйте під тип ґрунту) для килима або підлоги; Комбінуйте щітку та насадку для дивана, поверхні стіни, штори, куточка або простору між меблями тощо.

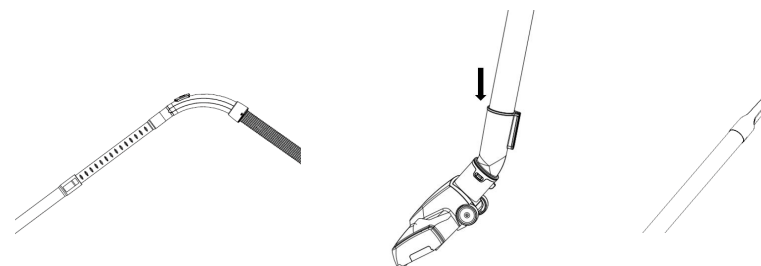

- 03** Увімкніть машину:
Вставте вилку шнура в розетку, яка відповідає наклейці з джерелом живлення, і натисніть педаль вимикача, щоб машина могла почати працювати.
Перемотування шнура:
Тримайте вилку і витягніть шнур; натисніть педаль перемотування шнура, шнур живлення буде втягнутий.



Продукт обслуговування

Очищення від пилу: будь ласка, регулярно очищайте пил, щоб підтримувати потужність всмоктування вакуумного прибиральника.

01 Замініть мішок для пилу:

Коли індикатор вітру стане червоним, настав час очистити від пилу або замінити його на новий пакет. Відкрийте передню кришку, затиснувши. Вийміть пакет, а потім зніміть повний мішок для пилу.

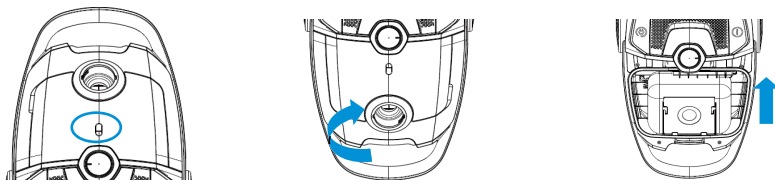

02 Замініть вихідний фільтр:

Для заміни фільтра закріпіть і зніміть вручну кришку отвору.

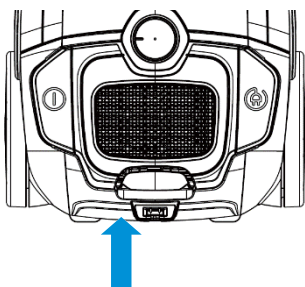

03 Фільтр захисту двигуна слід очистити або замінити після забруднення.

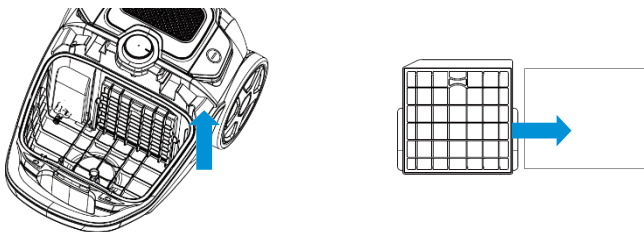

ВИРІШЕННЯ ПРОБЛЕМ

У разі несправності зверніться до наступної таблиці.

Проблема	Можлива причина	Рішення
Пилосос не вмикається	<ul style="list-style-type: none">- Забагато пилу в смітнику- Фільтр заблокований- Канал щітки заблокований- Не повністю висушений після прання	<ul style="list-style-type: none">- Своєчасно спорожняйте смітник- Очистіть губчастий фільтр- Очистіть засмічення- Після миття висушіть губчастий фільтр у прохолодному місці
Машина не працює	<ul style="list-style-type: none">- Вилки живлення не закріплені на розетці або розетка не під напругою- Не вдається відкрити вимикач	<ul style="list-style-type: none">- Перевірте, чи затягнуті штепсельні вилки чи ні, чи розетка під напругою чи ні- Натисніть кнопку перемикачання
Машина раптово зупиняється	<ul style="list-style-type: none">- Смітник переповнений- Губчастий фільтр заблокований- Всмоктувальний отвір щітки або іншого аксесуара заблокований	<ul style="list-style-type: none">- Своєчасно спорожняйте смітник- Очистіть губчастий фільтр- Очистіть засмічення

будь ласка, зверніться до місцевого сервісного центру, якщо проблему все ще не можна вирішити.



JUHEND MANUAAL

VAKUUM PUHASTAJA

B7

MBC1780WB

**ENNE KASUTAMIST LUGEGE
KÄSIRAAMAT TÄIELIKULT
TÄHELEPANUGA JA
SÄILITAGE SEDA EDASISEKS
KASUTAMISEKS ÕIGESTI**

Hoiatused: palun lugege see juhend enne toote kasutamist hoolikalt läbi ja hoidke see edaspidiseks kasutamiseks alles. Toote täiustamiseks ette teetamata võivad disain ja spetsifikatsioonid muutuda.

Üksikasjade saamiseks konsulteerige oma edasimüüja või tootjaga.

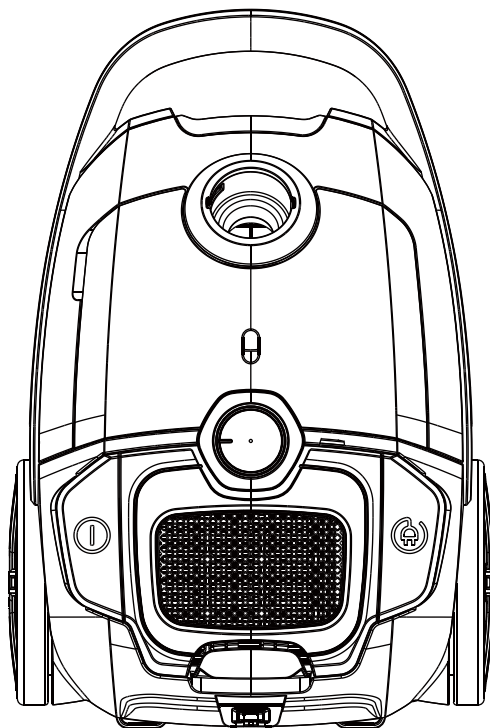

Sisu	Ohutus Sissejuhatus	2
	Toode Sissejuhatus	4
	Toode Operatsioon	5
	Toode Hooldus	6
	Veaotsing	7

Ohutus Sissejuhatus

1. Esimesel kasutuskorral on soovitatav juhend enne hoolikalt läbi lugeda ja edaspidiseks kasutamiseks korralikult alles hoida.
2. Veenduge, et tolmutops või tolmuksõutur on korralikult paigaldatud, enne esimest kasutamist
3. Veenduge, et toiteallikas on 220-240V~ 50-60Hz.
4. Vältige vaakumvett ja kergestisüttavaid materjale.
5. Vältige materjali vaakumpõletamist ja tuhk.
6. Vältige masina kasutamist ilma mootorikaitsefiltrita.
7. Kui see on kahjustatud, vahetage tolmuksõutur kohe välja.
8. Vältige masina hoidmist ega kasutamist kõrge temperatuuriga kohtade läheduses.
9. Vältige laste lubamist masinat ohu korral kasutada.
10. Kui toimingu ajal avastatakse ebatavalist müra, lõhna, suitsu või muid rikkeid või purunemisi, lülitage lüliti välja ja eemaldage see vooluvõrgust. Seejärel võtke remondiks ühendust oma teeninduskeskusega. Vältige ise remonti.

11. Kui toitejuhe on kahjustatud, peab selle ohu vältimiseks välja vahetama tootja või tema teenindusagent või sarnase kvalifikatsiooniga isik.
12. See seade ei ole ette nähtud kasutamiseks isikutele (kaasa arvatud lapsed), kellel on füüsilised, sensoorsed või vaimsed võimed või kogemuste ja teadmiste puudumine, välja arvatud juhul, kui nende Ohtuse eest vastutav isik on neid juhendanud või seadme kasutamist juhendanud.
13. Lapsi tuleb jälgida, et nad seadmega ei mängiks.

Hoiatus:

Enne mis tahes hooldust või asendamist tuleb pistik pistikupesast eemaldada. Kui toitejuhe on kahjustatud, vahetage seda välja ainult tootja, hoolduskeskus või sarnase kvalifikatsiooniga isikud.

Toode Sissejuhatus

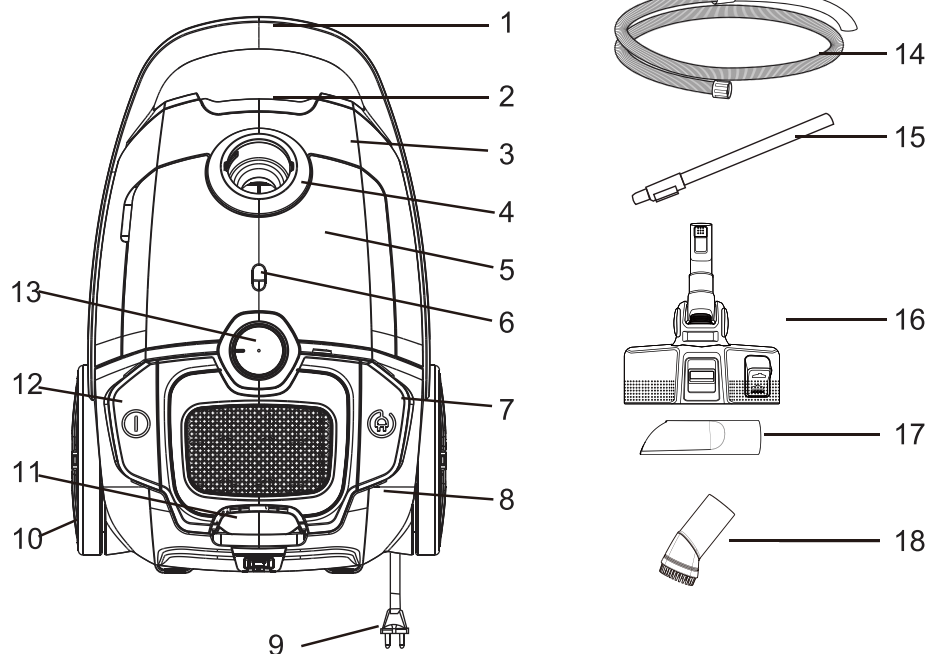

1. Käepide
2. Esikaane avamise pesa
3. Esikaas
4. Imemisasutus
5. Tarvikute kate
6. Tolmu täisoleku indikaator
7. Toitekaabli sissetõmbamise nupp
8. Tagakaas
9. Toitekaabel ja pistik
10. Suur ratas
11. Õhu väljalaskeava kate
12. Sisse/välja nupp
13. Režiimi valimise juhtimine

14. Voolik
15. Metallist toru
16. Põrandahari
17. Lõheotsik
18. Ümmargune pintsel

Toode Operatsioon

Illustratsioon põhiüksusest

- 01** Ühendage vooliku tarvikud:
Sisestage vooliku ots tiitellehe voolikukinnitusse ja seejärel püüdke see kinni.
Eemaldage vooliku lisad:
Vajutage vooliku otsa mõlemal küljel olevaid ühendusi ja seejärel tõmmake vooliku lisad.

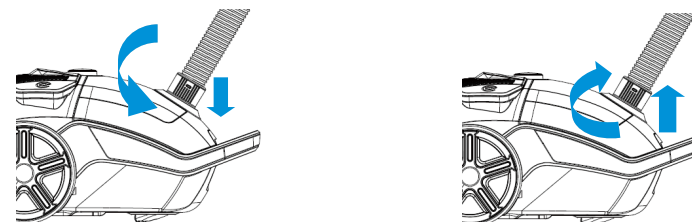

- 02** Ühendage metalltoru vooliku kõvera otsaga.
Ühendage toru külge erinevad düüsitööriistad erinevatel puhastuseesmärkidel:
põrandahari (kohandage vastavalt pinnase tüübile) vaiba või põrandajaaks;
kombineerige pintsel ja otsik diivani, seinapinna, kardina, nurga või mööblivahelise ruumi jms jaoks.

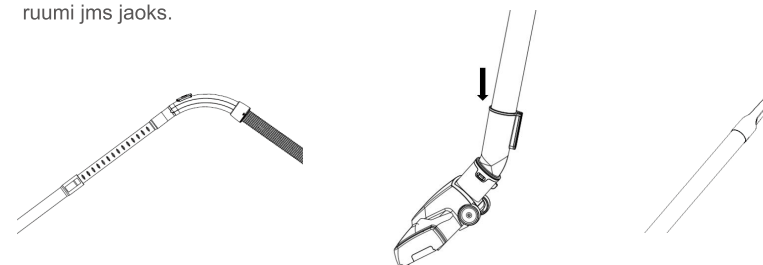

- 03** Lülitage masin sisse:
Kinnitage trossi kinnitus toiteploki külge, mis kohandub toiteallika nimetusel olevaga, ja vajutage sisse/välja lüliti pedaali, masin võib tööle asuda.
Kõie tagasikerimine:
Hoidke kinnitust ja võtke nõör välja; vajutage nõöri tagasikerimise pedaali, jõupael tõmbab ligi.

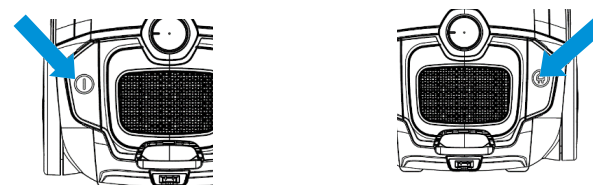

Toode hooldus

Tolmu puhastamine: vakupuhastaja imemisvõimsuse säilitamiseks puhastage tolmu regulaarselt.

01 Vahetage tolmu kott:

Hetkel, mil tuulenäitaja läheb punaseks, on kätte jõudnud aeg eemaldada jääk või asendada see mõne teise pakiga. Avage tiitelleht, lõigates lahti. Võtke pakk välja ja seejärel eemaldage kogu jääkott.

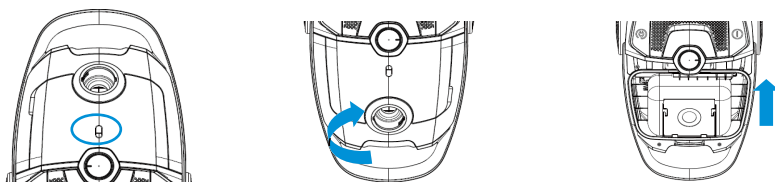

02 Vahetage väljalaskefilter:

Filtri vahetamiseks lukustage ja eemaldage käsitsi väljalaskeava kate.

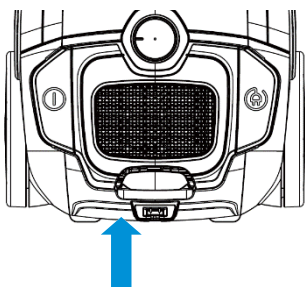

03 Mootori kaitsefilter tuleb puhastada või välja vahetada, kui see on määrdunud.

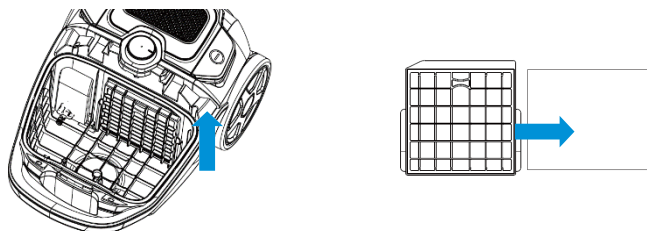

VEAOTSING

Rikke korral vaadake järgmist tabelit.

Probleem	Võimalik põhjus	Lahendus
Vaakum puhastaja ei lülitu sisse	<ul style="list-style-type: none">- Liiga palju tolmu prügikastis- Filter on blokeeritud- Harja kanal on blokeeritud- Ei ole pärast pesu täielikult kuivanud	<ul style="list-style-type: none">- Tühjendage prügikast õigeaegselt- Puhastage käsfilter- Puhastage ummistus- Pärast pesemist kuivatage käsfilter jahedas kohas
Masin ei tööta	<ul style="list-style-type: none">- Toitepistikud on pistikupesas lahti või pistikupesas pole pinget- Lüliti ei õnnestu avada	<ul style="list-style-type: none">- Patkriinkite, ar maitinimo kištukai yra sandarūs, ar kištukas yra įtampa, ar ne- Paspauskite jungiklio mygtuką
Masin peatub ootamatult	<ul style="list-style-type: none">- Tolmukast on täis- Käsfilter on ummistunud- Harja või muu tarviku sisselaskeava on blokeeritud	<ul style="list-style-type: none">- Laiku ištuštinkite dulkių dėžę- Išvalykite kempinės filtrą- Išvalykite užsikimšimą

Kui probleemi ikka ei saa lahendada, võtke ühendust kohaliku teeninduskeskusega.



INSTRUKCIJŲ VADOVAS

VAKUUMAS VALYMAS

**B7
MBC1780WB**

**PRAŠOME ATIDŽIAI
PERSKAITYTI VADOVĄ PRIEŠ
NAUDOJANT IR TINKAMAI
IŠSAUGOTI JĄ, KAD
NAUDOTI ATEIČIAU**

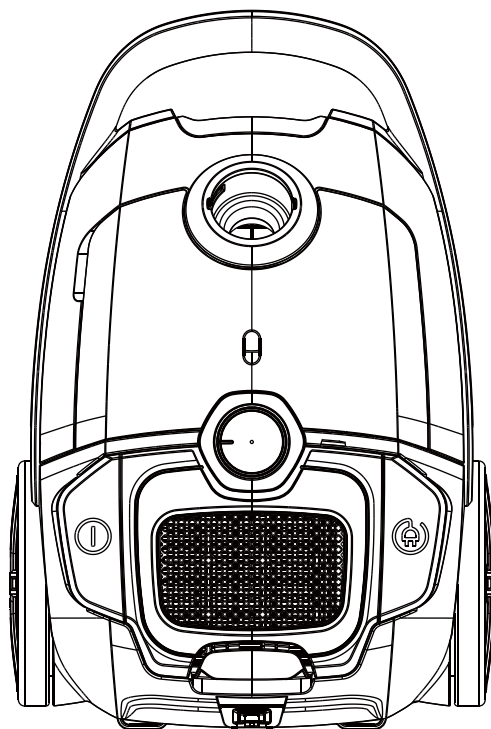

**Įspėjamieji pranešimai: Prieš
naudodami šį gaminį, atidžiai
perskaitykite šį vadovą ir
išsaugokite jį ateityje.
Be išankstinio įspėjimo dėl
gaminio tobulinimo, dizainas ir
specifikacijos gali keistis.
Norėdami gauti daugiau
informacijos, kreipkitės į
pardavėją arba gamintoją.**

Saugos įvadas	2
Produktas Įvadas	4
Produktas Operacija	5
Produktas Priežiūra	6
Problemų Sprendimas	7

Saugos įvadas

1. Pirmą kartą naudojant, patartina prieš ranką atidžiai perskaityti vadovą ir tinkamai jį saugoti, kad galėtumėte naudoti ateityje.
2. Įsitinkite, kad dulkių puodelis arba dulkių maišelis yra tinkamai sumontuoti, prieš pirmą kartą naudodami
3. Įsitinkite, kad maitinimo šaltinis yra 220-240V~ 50-60Hz.
4. Vengti vakuumas vanduo ir degios medžiagos.
5. Ne vakuumas deginti medžiagas ir pelenus.
6. Nenaudokite mašinos be užpildyto variklio apsauginio filtro.
7. Nedelsdami pakeiskite dulkių maišelį, kai jis pažeistas.
8. Nelaikykite ir nenaudokite mašinos arti aukštos temperatūros vietų.
9. Neleiskite vaikams naudotis mašina, jei kyla pavojus.
10. Jei operacijos metu aptinkamas neįprastas triukšmas, kvapas, dūmai ar bet koks kitas gedimas ar lūžimas, turite išjungti jungiklį ir atjungti jį. Tada kreipkitės į techninės priežiūros centrą dėl remonto. Neremontuokite patys.

11. Jei maitinimo laidas pažeistas, jį turi pakeisti gamintojas, jo techninės priežiūros atstovas arba panašios kvalifikacijos asmuo, kad būtų išvengta pavojaus.
12. Šis prietaisas nėra skirtas naudoti asmenims (įskaitant vaikus), kurių fizinės, jutimo ar psichinės galimybės yra ribotos arba kurie neturi patirties ir žinių, nebent už jų atsakingas asmuo juos prižiūri arba jiems instruktavo, kaip naudoti prietaisą saugumo.
13. Vaikus reikia prižiūrėti, kad jie nežaistų su prietaisu.

Įspėjimas:

Prieš atliekant bet kokią techninę priežiūrą ar pakeitimą, kištukas turi būti ištrauktas iš maitinimo lizdo.

Jei maitinimo laidas neveikia tinkamai, jį pakeiskite tik gamintojas, techninės priežiūros centras arba panašios kvalifikacijos asmenys.

Produktas | vadas

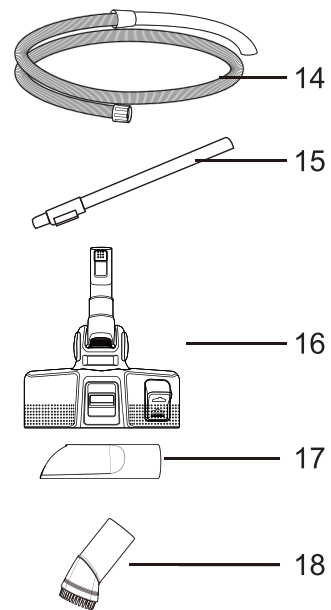
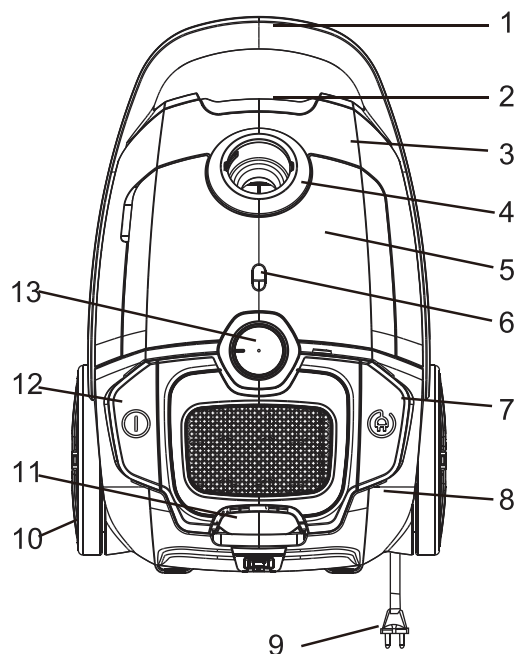

1. Rankena
2. Priekinio dangčio atidarymo anga
3. Priekinis viršelis
4. Siurbimo pagrindas
5. Aksesuarų dangtelis
6. Pilno dulkių indikatorius
7. Maitinimo laido įtraukimo mygtukas
8. Galinis viršelis
9. Maitinimo laidas ir kištukas
10. Didelis ratas
11. Oro išleidimo angos dangtelis
12. ĮJUNGIMO/ IŠJUNGIMO mygtukas
13. Režimo pasirinkimo valdymas

14. Žarna
15. Metalinis vamzdis
16. Grindų šepetys
17. Plyšio antgalis
18. Apvalus šepetys

Produktas operacija

Pagrindinio įrenginio iliustracija

- 01** Prijunkite žarnos priedus:
Įkiškite žarnos galą į žarnos lizdą priekiniame dangtelyje ir užkabinkite.
Nuimkite žarnos priedus:
Paspauskite adapterius abiejose žarnos galų pusėse ir traukite žarnos priedus.

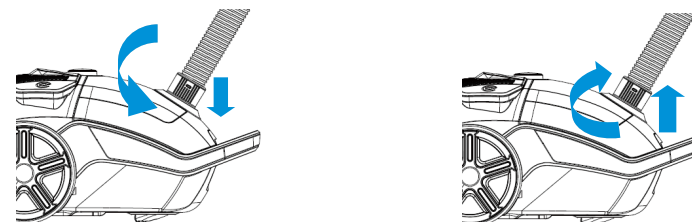

- 02** Prijunkite metalinį vamzdelį prie išlenkto žarnos galo.
Prie vamzdžio prijunkite skirtingus purkštukų įrankius skirtingam valymo tikslui: grindų šepetiu (reguliuokite pagal grunto tipą) kilimui ar grindims; Sujunkite šepetį ir antgalį, skirtą sofai, sienos paviršiui, užuolaidai, kampui ar tarpui tarp baldų ir pan.

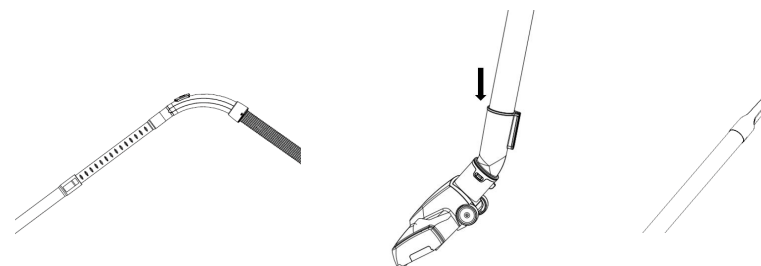

- 03** Įjunkite mašiną:
Įkiškite laido kištuką į maitinimo lizdą, kuris atitinka nurodytą maitinimo šaltinio etiketėje, ir paspauskite įjungimo/išjungimo jungiklio pedalą, mašina gali pradėti dirbti.
Laido pervyniojimas:
Laikykite už kištuko ir ištraukite laidą; paspauskite laido pervyniojimo pedalą, maitinimo laidas bus įtrauktas.



Produktas Priežiūra

Dulkių valymas: Norėdami išlaikyti dulkių siurblio siurbimo galią, reguliariai valykite dulkes.

01 Pakeiskite dulkių maišelį:

Kai vėjo indikatorius tampa raudonas, laikas išvalyti dulkes arba pakeisti nauju maišeliu. Atidarykite priekinį dangtelį nukirpdami. Išimkite maišelį, tada išimkite visą dulkių maišelį.

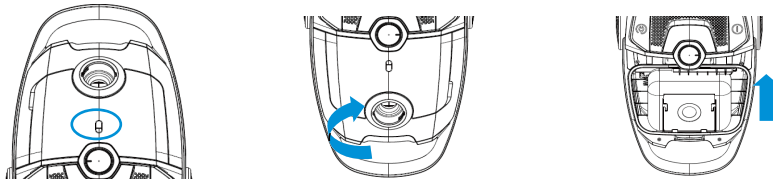

02 Pakeiskite išleidimo filtrą:

Norėdami pakeisti filtrą, nuimkite ir rankomis nuimkite išleidimo angos dangtelį.

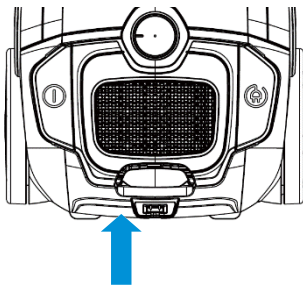

03 Apsauginį variklio filtrą reikia išvalyti arba pakeisti, kai jis yra nešvarus.

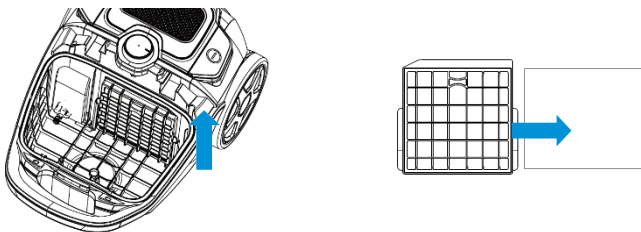

PROBLEMŲ SPRENDIMAS

Žr. toliau pateiktą lentelę, Gedimo atveju.

Problema	Galima priežastis	Sprendimas
Vakuumas valymas neisijungia	<ul style="list-style-type: none">- Dulkių dėžėje per daug dulkių- Filtras užblokuotas- Šepečio kanalas užsikimšęs- Po plovimo visiškai neišdžiūvo	<ul style="list-style-type: none">- Laiku ištuštinkite dulkių dėžę- Išvalykite kempinės filtrą- Išvalykite užsikimšimą- Po plovimo kempinę filtrą išdžiovinkite vėsioje vietoje
Mašina neveikia	<ul style="list-style-type: none">- Maitinimo kištukai yra palaidi ant lizdo arba maitinimo lizde nėra įtampas- Nepavyko atidaryti jungiklio	<ul style="list-style-type: none">- Patikrinkite, ar maitinimo kištukai yra sandarūs, ar kištukas yra įtampa, ar ne- Paspauskite jungiklio mygtuką
Mašina staiga sustoja	<ul style="list-style-type: none">- Dulkių konteineris pilnas- Kempininis filtras užsikimšęs- Užblokuota šepečio ar kito priedo įsiurbimo anga	<ul style="list-style-type: none">- Laiku ištuštinkite dulkių dėžę- Išvalykite kempinės filtrą- Išvalykite užsikimšimą

Susisiekite su vietiniu aptarnavimo centru, jei problemos vis tiek nepavyksta išspręsti.



INSTRUKCIJU ROKASGRĀMATA

PUTEKĻSŪCĒJS

**B7
MBC1780WB**

**LŪDZU, PIRMS LIETOŠANAS
RŪPĪGI IZLASIET
ROKASGRĀMATU UN
SAGLABĀJIET TO PAREIZI
TURPMĀKAI LIETOŠANAI**

Brīdinājuma paziņojumi: pirms šī produkta lietošanas, lūdzu, rūpīgi izlasiet šo rokasgrāmatu un saglabājiēt to turpmākai uzziņai. Dizains un specifikācijas var tikt mainītas bez iepriekšēja brīdinājuma, lai uzlabotu produktu. Lai iegūtu sīkaku informāciju, sazinieties ar savu izplatītāju vai ražotāju.

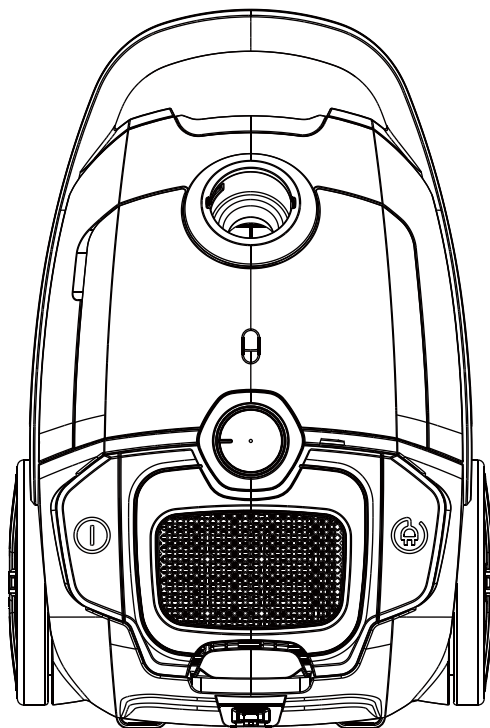

Ievads drošības jautājumos	2
Produkta ievads	4
Produkta darbība	5
Produkta apkope	6
Problēmu novēršana	7

Ievads drošības jautājumos

1. Veicot pirmo darbību, ieteicams pirms rīcības rūpīgi izlasīt rokasgrāmatu un pareizi saglabāt to turpmākai lietošanai.
2. Pirms pirmās darbības pārliedzinieties, vai putekļu tvertne un putekļu maisiņš ir pareizi uzstādīti.
3. Pārliedzinieties, vai strāvas padeve ir 220-240V ~ 50-60Hz.
4. Nesūciet ūdeni un viegli uzliesmojošus materiālus.
5. Nesūciet degošus materiālus un pelnus.
6. Neizmantojiet iekārtu, ja nav uzstādīts motora aizsargfiltrs.
7. Lūdzu, nekavējoties nomainiet putekļu maisiņu, ja tas ir bojāts.
8. Neuzglabājiet un neizmantojiet iekārtu augstas temperatūras vietu tuvumā.
9. Neļaujiet bērniem izmantot iekārtu bīstamības gadījumā.
10. Ja darbības laikā tiek konstatēts neparasts troksnis, smaka, dūmi vai kāda cita kļūme vai lūzums, izslēdziet slēdzi un atvienojiet to. Pēc tam sazinieties ar servisa centru, lai veiktu remontu. Neremontējiet pašu spēkiem.

11. Ja barošanas vads ir bojāts, tas jānomaina ražotājam vai tā servisa pārstāvim vai līdzīgi kvalificētai personai, lai izvairītos no bīstamām situācijām.
12. Šo ierīci nevar izmantot personas (tai skaitā bērni) ar fiziskiem, maņu vai garīgiem traucējumiem, vai ar nepietiekamu pieredzi un zināšanām, iekams par viņu drošību atbildīgā persona nav īpaši apmācījusi tos izmantot šo ierīci.
13. Bērni jāuzrauga, lai pārliedzinātos, ka viņi nespēlējas ar ierīci.

Brīdinājums:

Pirms jebkādas apkopes vai nomaiņas darbu veikšanas kontaktdakša ir jāizņem no kontaktligzdas.

Ja barošanas vads ir bojāts, tas jānomaina ražotājam vai tā servisa centrā vai līdzīgi kvalificētai personai.

Produkta ievads

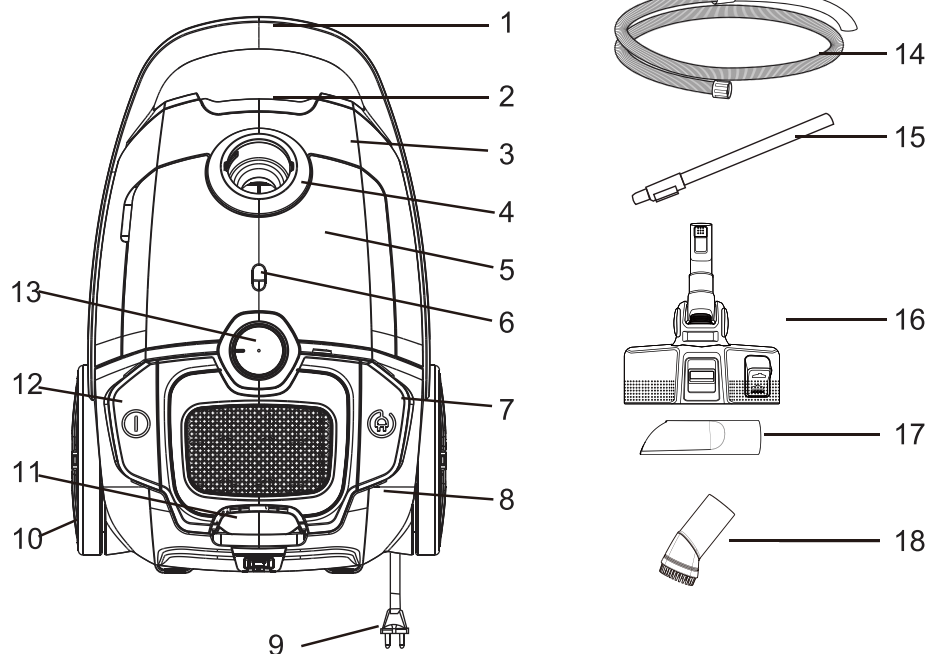

1. Rokturis
2. Priekšējā pārsega atvēršanas slots
3. Priekšējais pārsegs
4. Sūkšanas pamatne
5. Piederumu pārsegs
6. "Putekļu maisiņš pilns" indikators
7. Tīkla strāvas kabeļa ievilkšanas poga
8. Aizmugurējais pārsegs
9. Tīkla strāvas kabelis un kontaktdakša
10. Liels ritenis
11. Gaisa izplūdes pārsegs
12. IESLĒGŠANAS/IZSLĒGŠANAS poga
13. Režīmu izvēles vadība

14. Šļūtene
15. Metāla caurule
16. Grīdas birste
17. Spraugas uzgalis
18. Apaļā birste

Produkta darbība

Galvenās ierīces attēls

- 01** Pievienojiet šļūtenes piederumus:
 Ievietojiet šļūtenes galu priekšējā pārsega šļūtenes ligzdā un pēc tam nofiksējiet to.
 Noņemiet šļūtenes piederumus:
 Nospiediet adapterus abās šļūtenes gala pusēs un pēc tam velciet šļūtenes piederumus

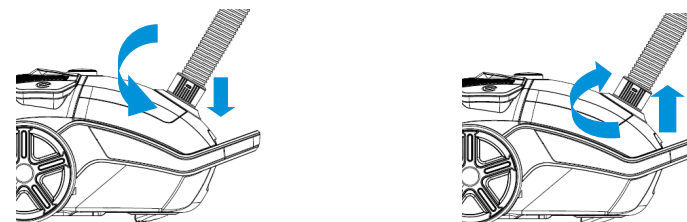

- 02** Pievienojiet metāla cauruli šļūtenes izliektajam galam.
 Pievienojiet caurulei dažādus uzgaļu instrumentus dažādiem tīrīšanas nolūkiem: grīdas birste (pielāgojiet seguma veidam) paklājam vai grīdai; kombinēt birsti un uzgali dīvānam, sienas virsmai, aizkariem, stūrim vai vietai starp mēbelēm, utt.

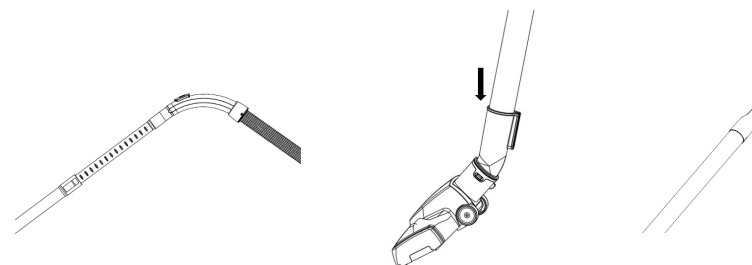

- 03** Ieslēdziet iekārtu:
 Ievietojiet kabeļa spraudni strāvas padeves kontaktlīdā, kas atbilst strāvas padeves uzlīmei, un nospiediet ieslēgšanas/izslēgšanas pedāli, iekārta var sākt darboties.
 Vada uztīšana:
 Turiet kontaktdakšu un izvelciet vadu; nospiediet vada uztīšanas pedāli, strāvas vads tiks ievilkts.



Produkta apkope

Putekļu tīrīšana: lai saglabātu putekļu sūcēja sūkšanas jaudu, lūdzu, regulāri iztīriet putekļus.

01 Nomainiet putekļu maisiņu:

Kad maisiņa indikators kļūst sarkans, ir pienācis laiks notīrīt putekļus vai nomainīt to pret jaunu. Atveriet priekšējo pārsegu, pagriežot to. Izņemiet maisiņu un pēc tam noņemiet pilno putekļu maisiņu.

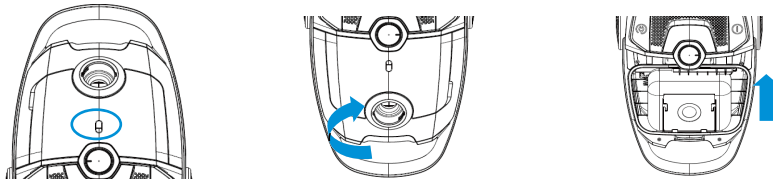

02 Nomainiet izplūdes filtru:

Nospiediet un ar rokām noņemiet izvades pārsegu, lai nomainītu filtru

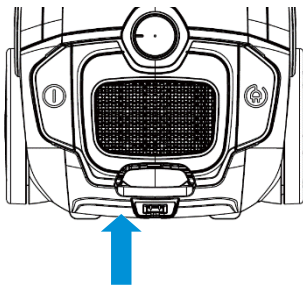

03 Motora aizsargfiltrs ir jātīra vai jānomaina, ja tas ir netīrs

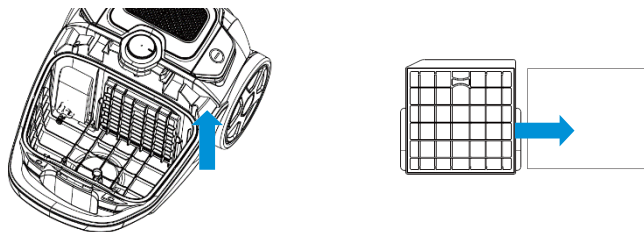

PROBLĒMU NOVĒRŠANA

Nepareizas darbības gadījumā, lūdzu, skatiet šo tabulu

Problēma	Iespējamais iemesls	Risinājums
Putekļu sūcējs neieslēdzas	<ul style="list-style-type: none">- Putekļu tvertnē ir pārāk daudz putekļu- Filtrs ir bloķēts- Birstes kanāls ir bloķēts- Pēc mazgāšanas nav pilnībā izžuvis	<ul style="list-style-type: none">- Laicīgi iztukšojiet putekļu tvertni- Iztīriet sūkļa filtru- Notīriet aizsprostojumu- Pēc mazgāšanas sūkļa filtru nosusiniet vēsā vietā
Iekārta nedarbojas	<ul style="list-style-type: none">- Strāvas kontaktakšas kontaktligzdā ir vaļīgas vai kontaktligzdā nav sprieguma- Slēdzi neizdodas atvērt	<ul style="list-style-type: none">- Pārbaudiet, vai strāvas kontaktakšas ir pievilktas vai nav, vai kontaktligzdā ir strāva- Nospiediet slēdža pogu
Iekārta pēkšņi apstājas	<ul style="list-style-type: none">- Putekļu tvertne ir pilna- Sūkļa filtrs ir bloķēts- Ir bloķēta birstes vai cita piederuma iesūkšanas atvere	<ul style="list-style-type: none">- Laicīgi iztukšojiet putekļu tvertni- Iztīriet sūkļa filtru- Notīriet aizsprostojumu

Ja problēmu joprojām nevar atrisināt, lūdzu, sazinieties ar vietējo servisa centru.



MANUAL DE INSTRUCȚIUNI

ASPIRATOR B7 MBC1780WB

VĂ RUGĂM SĂ CITIȚI
MANUALUL CU ATENȚIE
ÎNAINTE DE UTILIZARE ȘI
PĂSTRAȚI-L CORECT
PENTRU O UTILIZARE
VIITOARE

Avertismente: Înainte de a utiliza acest produs, vă rugăm să citiți cu atenție acest manual și să-l păstrați pentru referințe ulterioare. Designul și specificațiile pot fi modificate fără notificare prealabilă pentru îmbunătățirea produsului. Consultați-vă cu dealerul sau producătorul dvs. pentru detalii.

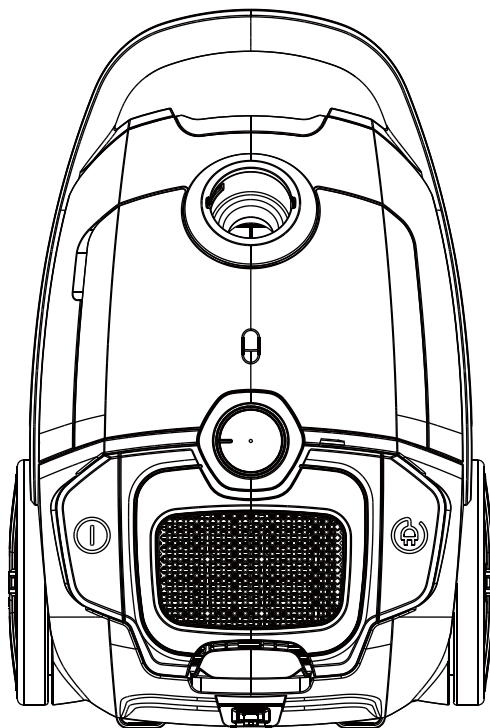

Introducere privind siguranța	2
Introducerea Produsului	4
Operarea produsului	5
Întreținerea produsului	6
Depanare	7

Introducere privind siguranța

1. Pentru prima operare, este recomandabil să citiți manualul cu atenție înainte și să-l păstrați corespunzător pentru utilizare ulterioară.
2. Înainte de prima operare, asigurați-vă că recipientul de praf sau sacul de praf sunt instalate corect.
3. Asigurați-vă că sursa de alimentare este 220-240V~ 50-60Hz.
4. Nu aspirați apă și materiale inflamabile.
5. Nu aspirați materiale care arde și cenușa.
6. Nu folosiți mașina fără filtrul de protecție a motorului umplut.
7. Vă rugăm să schimbați imediat sacul de praf când este deteriorat.
8. Nu depozitați și nu utilizați mașina în apropierea locurilor cu temperaturi ridicate.
9. Nu lăsați copiii să folosească mașina în caz de pericol.
10. Dacă în timpul funcționării se constată zgomot, miros, fum sau orice altă defecțiune sau defect anormal, trebuie să opriți întrerupătorul și să deconectați aparatul. Apoi contactați centrul de service pentru reparații. Nu reparați singur.

11. Dacă cablul de alimentare este deteriorat, acesta trebuie înlocuit de producător sau de agentul său de service sau de o altă persoană calificată pentru a evita un pericol.
12. Acest aparat nu este destinat utilizării de către persoane (inclusiv copii) cu capacități fizice, senzoriale sau mentale reduse sau cu lipsă de experiență și cunoștințe, cu excepția cazului în care acestea au fost supravegheate sau instruite cu privire la utilizarea aparatului de către o persoană responsabilă pentru siguranța lor..
13. Copiii trebuie supravegheați pentru a se asigura că nu se joacă cu aparatul.

Avertizare:

Ștecherul trebuie scos din priză înainte de orice întreținere sau înlocuire. Dacă cablul de alimentare este deteriorat, înlocuirea se face numai de către producător sau centru de întreținere sau de către persoane calificate.

Introducerea produsului

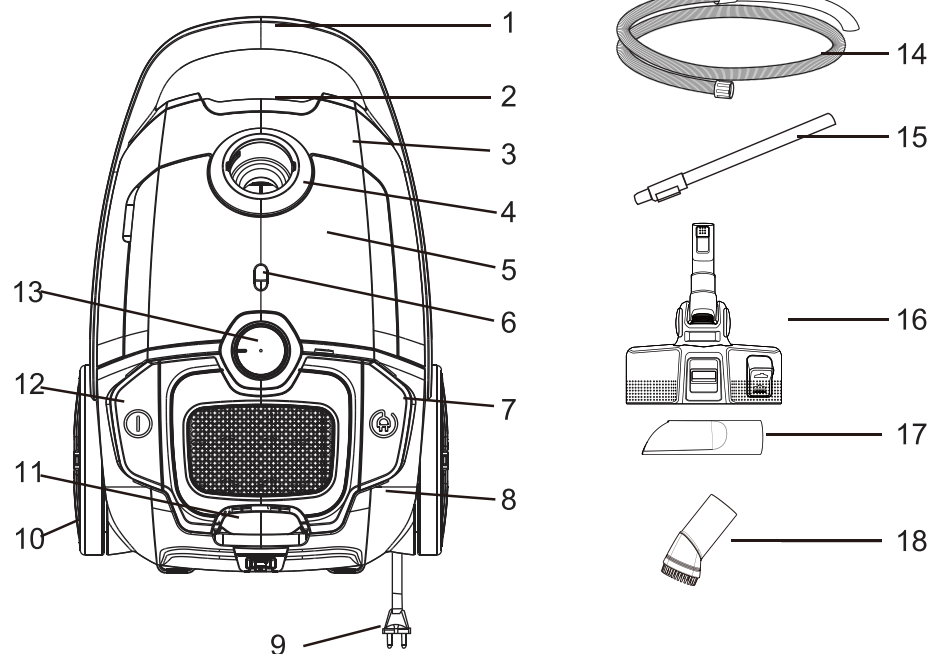

- 1. Mâner
- 2. Fanta pentru deschiderea capacului frontal
- 3. Capac frontal
- 4. Baza de aspirare
- 5. Capac accesorii
- 6. Indicator de plin praf
- 7. Buton de retragere a cablului de alimentare de la rețea
- 8. Capac spate
- 9. Cablu de alimentare și ștecher
- 10. Roata mare
- 11. Capac evacuare aer
- 12. Buton PORNIT/OPRIT
- 13. Control selecție mod

- 14. Furtun
- 15. Tub de metal
- 16. Perie de pardoseală
- 17. Duza pentru crăpături
- 18. Perie rotundă

Funcționarea produsului

Ilustrație a unității principale

- 01** Conectați accesoriile pentru furtun:
 Introduceți capătul furtunului în mufa furtunului de pe capacul din față și apoi agățați-l.
 Scoateți accesoriile pentru furtun:
 Apăsați adaptoarele de pe ambele părți ale capătului furtunului și apoi trageți accesoriile pentru furtun.

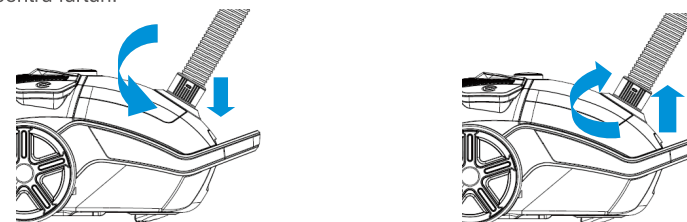

- 02** Conectați tubul de metal la capătul curbat al furtunului.
 Conectați diferite instrumente de duză la tub pentru diferite scopuri de curățare: perie pentru podea (ajustați în funcție de tipul de sol) pentru covor sau podea; combinați peria și duza pentru canapea, suprafața peretelui, perdeaua, colțul sau spațiul dintre mobilier etc.

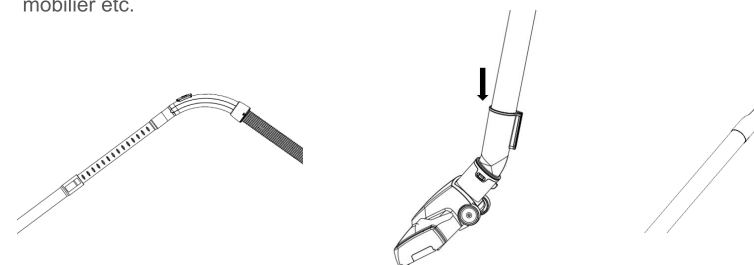

- 03** Porniți aparatul:
 Introduceți ștecherul cablului în priză de alimentare conformă cu cea de pe eticheta pentru alimentare și apăsați pedala comutatorului pornit/oprit, mașina ar putea începe să funcționeze.
 Derularea cablului:
 Țineți ștecherul și trageți cablul; apăsați pedala de derulare a cablului, cablul de alimentare va fi tras înăuntru.

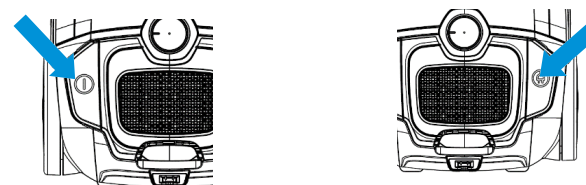

Întreținere produs

Curățarea prafului: Pentru a menține puterea de aspirare a aspiratorului, vă rugăm să curățați în mod regulat praful.

01 Schimbare sac de praf:

Când indicatorul de vânt devine roșu, este timpul să curățați praful sau să înlocuiți cu un nou sac. Deschideți capacul frontal prin tăiere. Scoateți sacul, apoi îndepărtați sacul plin pentru praf.

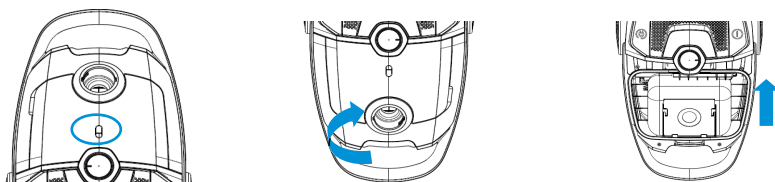

02 Înlocuire filtrul de evacuare:

Decupați și îndepărtați capacul de evacuare cu mâinile pentru schimbarea filtrului

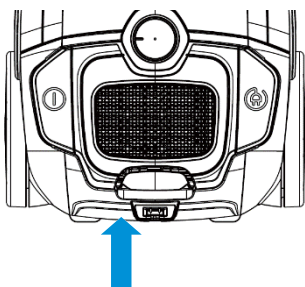

03 Filtrul de protecție a motorului trebuie curățat sau înlocuit după ce este murdărit.

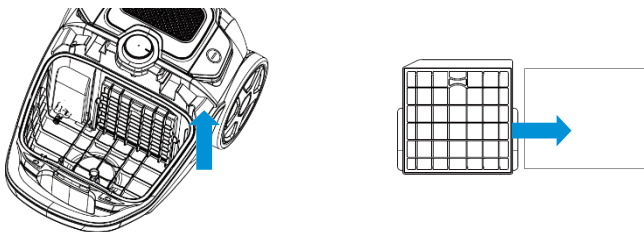

DEPANARE

În caz de defecțiune, vă rugăm să consultați următorul table.

Problema	Posibil motiv	Soluție
Aspiratorul nu se pornește	<ul style="list-style-type: none">- Prea mult praf în recipientul de gunoi- Filtrul este blocat- Canalul de perie este blocat- Nu a fost complet uscat după spălare	<ul style="list-style-type: none">- Goliți recipientul de praf la timp- Curățați filtrul cu burete- Curățați blocajul- Uscați filtrul cu burete la loc răcoros după spălare
Aparatul nu funcționează	<ul style="list-style-type: none">- Fișele de alimentare sunt slăbite la priză sau priza de alimentare nu este sub tensiune- Comutatorul nu se deschide	<ul style="list-style-type: none">- Verificați dacă ștecherile de alimentare sunt strânse sau nu sau dacă priza este sub tensiune sau nu- Apăsăți butonul de comutare
Aparatul se oprește brusc	<ul style="list-style-type: none">- Recipientul de praf este plin- Filtrul cu burete este blocat- Orificiul de aspirație al periei sau alt accesoriu este blocat	<ul style="list-style-type: none">- Goliți recipientul de praf la timp- Curățați filtrul cu bureter- Curățați blocajul

Dacă problema încă nu poate fi rezolvată, contactați centrul de service local.



NAVODILA ZA UPORABO

SESALEC

B7

MBC1780WB

**PROSIMO, POZORNO
PREBERITE NAVODILA IN JIH
PRIMERNO SHRANITE ZA
NADALJNJO UPORABO**

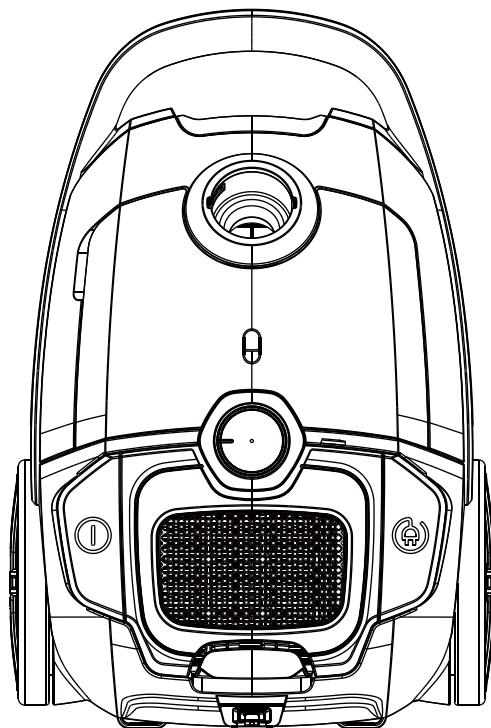

Opozorila: Pred uporabo tega izdelka natančno preberite ta priročnik in ga shranite za nadaljnjo uporabo.

Zasnova in specifikacije se lahko spremenijo brez predhodnega obvestila zaradi izboljšave izdelka.

Za podrobnosti se posvetujte s svojim prodajalcem ali proizvajalcem.

Vsebina	Varnostni uvod	2
	Predstavitve izdelka	4
	Rokovanje z napravo	5
	Vzdrževanje izdelka	6
	Reševanje težav	7

Varnostni uvod

1. Pred prvo uporabo je priporočljivo, da natančno preberete priročnik in ga pravilno shranite za nadaljnjo uporabo.
2. Pred prvo uporabo se prepričajte, da je vrečka za prah pravilno nameščena.
3. Prepričajte se, da je napajalnik 220-240V~ 50-60Hz.
4. Ne sesajte vode in vnetljivih materialov.
5. Ne sesajte gorečega materiala in pepela.
6. Naprave ne uporabljajte brez napolnjenega zaščitnega filtra motorja.
7. Prosimo, da vrečko za prah takoj zamenjate, ko je poškodovana.
8. Naprave ne shranjujte ali uporabljajte v bližini mest z visoko temperaturo.
9. Ne dovolite otrokom, da uporabljajo napravo v primeru nevarnosti.
10. Če med delovanjem pride do nenormalnega hrupa, vonja, dima ali kakršne koli druge okvare ali zloma, izklopite stikalo in ga izključite iz vtičnice. Nato kontaktirajte vaš servisni center, za popravilo. Ne poskušajte sami popravljati.

11. Če je napajalni kabel poškodovan, ga mora zamenjati proizvajalec, njegov servis ali usposobljene osebe, da se izognete nevarnosti.
12. Ta naprava ni namenjena za uporabo osebam (vključno z otroki) z zmanjšanimi fizičnimi, senzoričnimi ali duševnimi sposobnostmi ali pomanjkanjem izkušenj in znanja, razen če jim oseba, odgovorna za njihovo varnost, daje nadzor ali navodila glede uporabe aparata.
13. Otroke je treba nadzorovati, da se ne igrajo z aparatom.

Opozorilo:

Pred kakršnim koli vzdrževanjem ali zamenjavo je treba vtič izvleči iz električne vtičnice. Če je napajalni kabel poškodovan, ga zamenja samo proizvajalec ali servisni center ali podobno usposobljene osebe.

Predstavitev izdelka

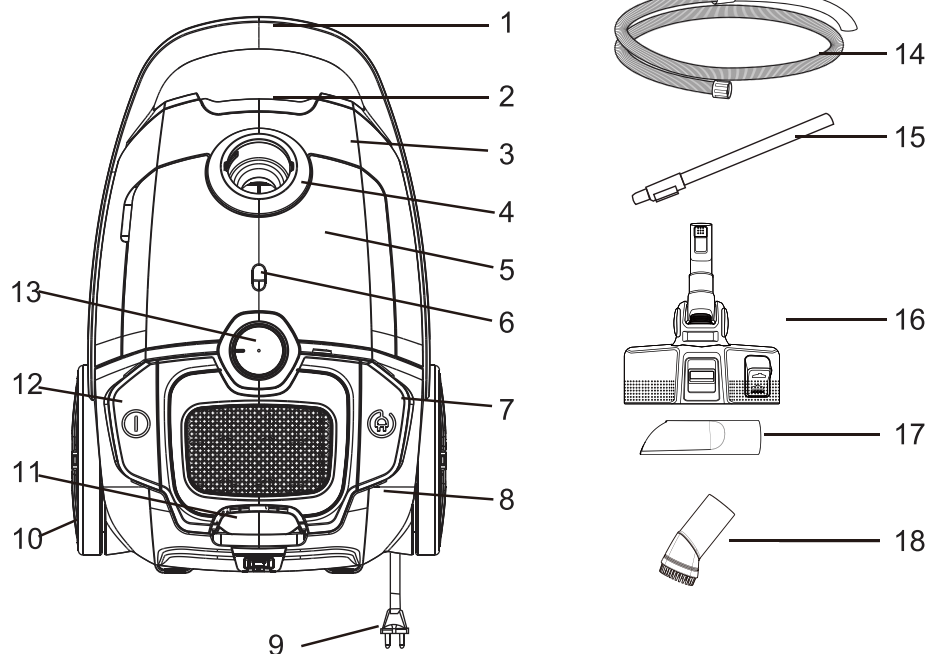

1. Ročka
2. Reža za odpiranje sprednjega pokrova
3. Prednji pokrov
4. Sesalna osnova
5. Pokrov dodatkov
6. Indikator zapolnjenosti s prahom
7. Gumb navijanje napajalnega kabla
8. Zadnji pokrov
9. Gumb za navijanje napajalnega kabla in vtič
10. Veliko kolo
11. Pokrov odvoda zraka
12. Gumb za VKLOP/IZKLOP
13. Nadzor izbora načina

14. Cev
15. Kovinska cev
16. Krtača za tla
17. Šoba za špranje
18. Zaobljena krtača

Rokovanje z napravo

Slika glavne enote

- 01** Priključite cevni dodatek:
Konec cevi vstavite v cevni priključek na sprednjem pokrovu in ga nato zataknite.
Odstranite cevni dodatek:
Pritisnite adapterje na obeh straneh konca cevi in nato povlecite cevni dodatek

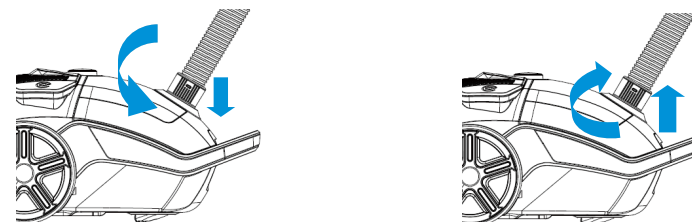

- 02** Priključite kovinsko cev na krivini konec cevi.
Priključite različne vrste šobnih orodij na cev za različne namene čiščenja: talno krtačo (prilagodite vrsti tal) za preprogo ali tla; kombinirajte krtačo in šobo za kavč, stensko površino, zaveso, kot ali prostor med pohištvom itd.

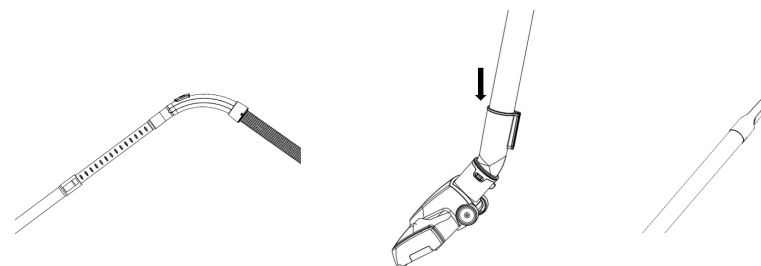

- 03** Vključite napravo:
Vtaknite vtič kabla v vtičnico, ki je v skladu z nalepkami za napajanje, in pritisnite pedal stikala za vklop/izklop, za vklop naprave.
Navijanje kabla:
Držite vtič in izvlecite kabel; pritisnite pedal za navijanje kabla, napajalni kabel bo potegnen.



Vzdrževanje izdelka

Čiščenje prahu: Za ohranitev sesalne moči sesalca, redno čistite prah v njem.

01 Zamenjajte vrečo za prah:

Ko se indikator obarva rdeče, je čas, da počistite prah ali zamenjate z novo vrečko. Odprite sprednji pokrov s pomočjo priponke. Odstranite vrečo in odstranite polno vrečo s prahom.

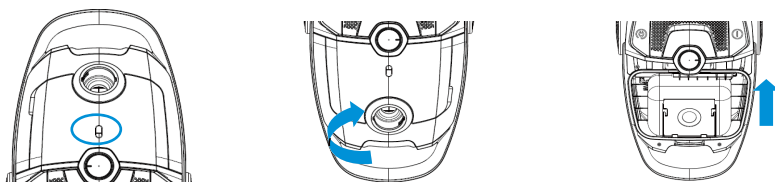

02 Zamenjajte izhodni filter:

Pripnite in z rokami odstranite pokrov izstopa za zamenjavo filtra.

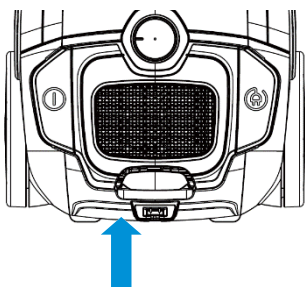

03 Zaščitni filter motorja je treba očistiti ali zamenjati, ko je umazan.

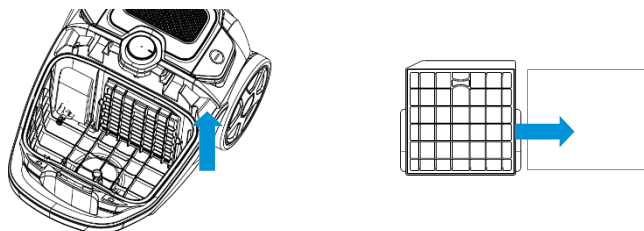

ODPRAVLJANJE TEŽAV

V primeru okvare glejte naslednjo tabelo.

Težava	Možen vzrok	Rešitev
Sesalnik se ne vklopi	<ul style="list-style-type: none">- Preveč prahu v zabojniku za prah- Filter je zamašen- Krtačni kanal je zamašen- Po pranju ni bil popolnoma posušen	<ul style="list-style-type: none">- Pravočasno izpraznite posodo za prah- Očistite gobasti filter- Očistite blokado- Gobast filter po pranju posušite na hladnem
Naprava ne deluje	<ul style="list-style-type: none">- Napajalni vtiči so zrahljani na vtičnici ali pa vtičnica ni pod napetostjo-Stikala ni mogoče odpreti	<ul style="list-style-type: none">- Preverite, ali so napajalni vtiči tesno pričvrščeni ali ne, ali je vtičnica pod napetostjo ali ne- Pritisnite gumb za stikalo
Naprava se nenadoma ustavi	<ul style="list-style-type: none">- Posoda za prah je polna- Gobast filter je blokiran- Sesalni dovod krtače ali drugega pripomočka je blokiran	<ul style="list-style-type: none">- Pravočasno izpraznite posodo za prah- Očistite gobasti filter- Očistite blokado

Če težave še vedno ni mogoče rešiti, se obrnite na lokalni servisni center.



Importer:
AB S.A. Adres: ul. Europejska
4, 55-040 Magnice, Polska



Manufacturer:
Jiangsu Midea Cleaning Appliances Co., Ltd
No.39, Caohu Avenue, Xiangcheng Zone, Suzhou, China
Made in China